

# FESTOON 2 RGB

## Quick Reference Guide

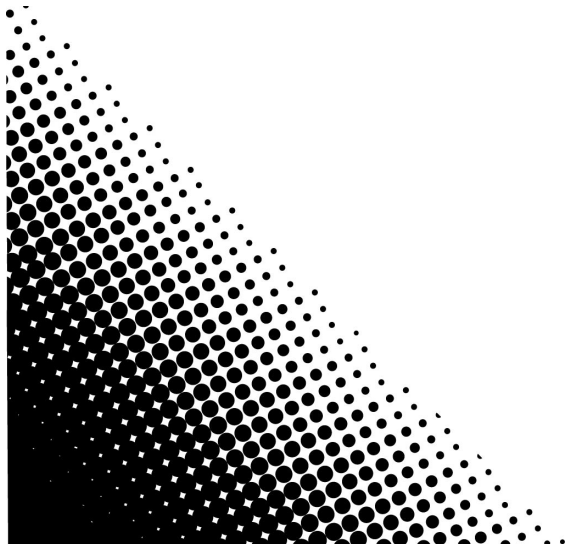
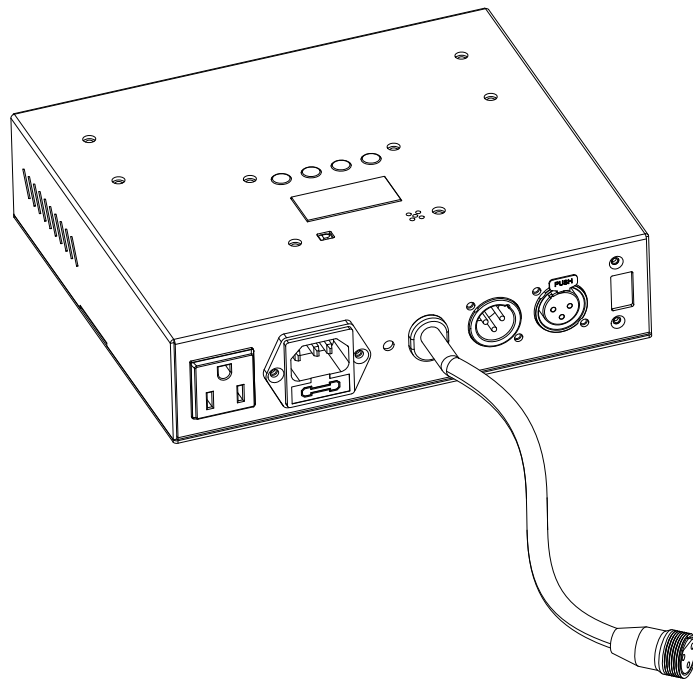
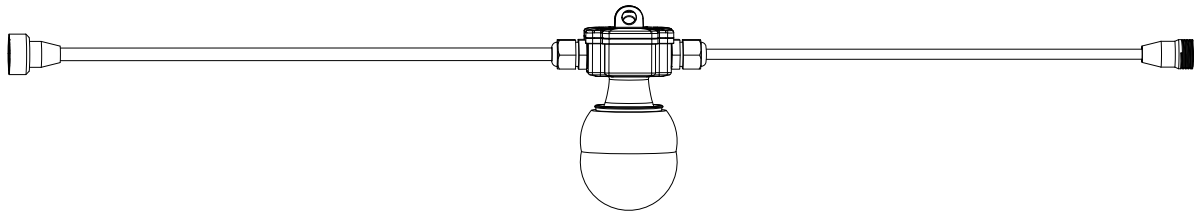

## About This Guide

The Festoon 2 RGB Quick Reference Guide (QRG) has basic product information such as mounting, menu options, and DMX values. Download the User Manual from [www.chauvetdj.com](http://www.chauvetdj.com) for more details.

### Disclaimer

The information and specifications contained in this QRG are subject to change without notice.

### LIMITED WARRANTY

**FOR WARRANTY REGISTRATION AND COMPLETE TERMS AND CONDITIONS PLEASE VISIT OUR WEBSITE.**

**For Customers in the United States and Mexico:** [www.chauvetlighting.com/warranty-registration](http://www.chauvetlighting.com/warranty-registration).

**For Customers in the United Kingdom, Republic of Ireland, Belgium, the Netherlands, Luxembourg, France, and Germany:** [www.chauvetlighting.eu/warranty-registration](http://www.chauvetlighting.eu/warranty-registration).

Chauvet warrants that this product shall be free from defects in material and workmanship under normal use, for the period specified in, and subject to the exclusions and limitations set forth in the full limited warranty on our website. This warranty extends only to the original purchaser of the product and is not transferable. To exercise rights under this warranty, you must provide proof of purchase in the form of an original sales receipt from an authorized dealer that shows the product name and date of purchase. THERE ARE NO OTHER EXPRESS OR IMPLIED WARRANTIES. This warranty gives you specific legal rights. You may also have other rights that vary from state to state and country to country. This warranty is valid only in the United States, United Kingdom, Republic of Ireland, Belgium, the Netherlands, Luxembourg, France, Germany and Mexico. For warranty terms in other countries, please consult your local distributor.

### Safety Notes

These Safety Notes include important information about installation, use, and maintenance.



- ONLY connect this product to a grounded and protected circuit.
- DISCONNECT from power before cleaning or replacing the fuse.
- DO NOT look at the light source when the product is on.
- Make sure the power cord is not crimped or damaged.
- Never disconnect this product from power by pulling on the cord.
- When mounting this product overhead, ALWAYS use a safety cable.
- DO NOT allow flammable materials close to the product when it is operating.
- DO NOT touch the product's housing when it is on because it will be hot.
- The bulbs can get hot with excessive use. Avoid touching them with bare hands, and always allow the bulb to cool before handling.
- The voltage of the outlet to which you are connecting this product must be within the range stated on the decal or rear panel of the product.
- This product is for indoor or temporary outdoor use (IP54). Do not expose to harsh or excessively corrosive environmental conditions (whether indoors or outdoors), including, but not limited to, extreme temperatures, humidity, atmospheric conditions (including salinity or pressure), radiation (UV, infrared or nuclear), shock and conditions which exceed the product's Ingress Protection (IP) rating.
- Always mount this product in a location with adequate ventilation, at least 20 in (50 cm) from adjacent surfaces.
- Be sure that no ventilation slots on the unit's housing are blocked.
- Never connect this product to a dimmer or rheostat.
- Replace the fuse with the same type and rating.
- Never carry the product by the power cord. Use only the batten to carry this product.
- The maximum ambient temperature is 104 °F (40 °C). Do not operate this product at higher temperatures.
- In the event of a serious operating problem, stop using immediately.
- DO NOT open this product. It contains no user-serviceable parts.
- To eliminate unnecessary wear and improve its lifespan, during periods of non-use completely disconnect the product from power via breaker or by unplugging it.



### Contact

Outside the US, United Kingdom, Ireland, Benelux, France, Germany, or Mexico, contact your distributor to request support or return a product. Visit [www.chauvetdj.com](http://www.chauvetdj.com) for contact information.

### What is Included

- Festoon 2 RGB Controller
- Power Cord
- 20 RGB Bulbs
- Extension Cable
- Quick Reference Guide

**To Begin**

Unpack your Festoon 2 RGB and make sure you have received all parts in good condition. If the box or contents appear damaged, notify the carrier immediately, not Chauvet.

**AC Power**

This product has an auto-ranging power supply that works with an input voltage range of 100 to 240 VAC, 50/60 Hz.



To eliminate wear and improve its lifespan, during periods of non-use completely disconnect the product from power via breaker or by unplugging it.

**Fuse Replacement**

1. Disconnect the product from power.
2. Wedge the tip of a flat-head screwdriver into the slot of the fuse holder.
3. Pry the safety cap out of the housing.
4. Remove the blown fuse from the clip on the front of the safety cap and replace with a fuse of the exact same type and rating.
5. Re-insert the fuse holder and reconnect power.

**Festoon String Linking**

The Festoon 2 RGB includes 20 RGB bulbs. These bulbs can be connected for a custom length. Every 20 bulbs are considered one LED string for Pixel and Pixel+ DMX personalities.



**Mounting**

Before mounting this product, read the [Safety Notes](#).

**Mounting Diagram**

**Festoon Controller**

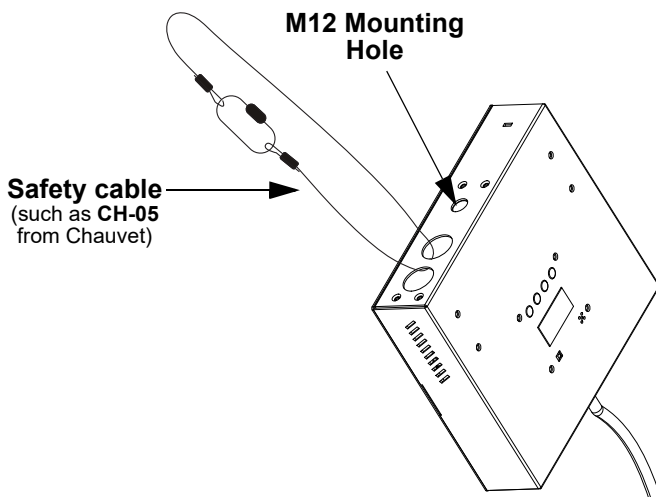

**Rear Keyhole Mounting**

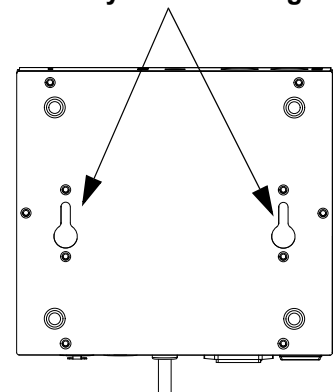

You may use the extension string if you need more distance for mounting.

## Control Panel Description

Button	Function
<MENU>	Exits from the current menu or function
<UP>	Navigates upwards through the menu list and increases the numeric value when in a function
<DOWN>	Navigates downwards through the menu list and decreases the numeric value when in a function
<ENTER>	Enables the currently displayed menu or sets the currently selected value into the selected function

## Menu Map

Refer to the Festoon 2 RGB product page on [www.chauvetdj.com](http://www.chauvetdj.com) for the latest menu map.

Mode	Programming Levels			Description	
Control Mode	Control	DMX		Set the control mode	
		Music			
		Auto			
		Manual			
		Preset			
DMX Address	Address	001–512		Sets the DMX starting address	
DMX Channel	Channel	03-CH		Select the DMX personality	
		09-CH			
		Pixel			
		Pixel+			
Dimmer Mode	Dim Curve	OFF		No dimming effect	
		Curve1		Sets the dimming speed, fast to slow	
		Curve2			
		Curve3			
Static Color	Custom	C-01–19		Static colors	
Auto Programs	Program	P-01–38	Sp:000–100	Select auto program and speed	
Sound Active	Music	000–100		Select the sound active sensitivity	
Manual Color Mixing	Manual	Color	Red	000–255	Custom color mixing: Combine red, green, and blue
			Green	000–255	
			Blue	000–255	
IR Setting	Remote	ON		Turns IRC-6 control on or off	
		OFF			
LED EXT	Led Strg	1 strg		Singular Festoon EXT string	
		2 strg		2 Festoon EXT strings	
		3 strg		3 Festoon EXT strings	
Back Light Setting	Backlight	ON		LED display does not turn off	
		30S		LED display turns off after 30 seconds	
		60S		LED display turns off after 60 seconds	
Factory Default Reset	Default	NO		Resets to factory default settings	
		YES			
Information	Version	V_ _		Shows installed software version	

**DMX Linking**

The Festoon 2 RGB can work with a DMX controller. Instructions for connecting and configuring this product for DMX operation are in the User Manual. If you are not familiar with DMX, download the DMX Primer from [www.chauvetdj.com](http://www.chauvetdj.com).

**Starting Address**

To ensure full access to all channels available in each DMX mode, the highest recommended DMX address is **512**.

**Master/Slave Connection**

The Festoon 2 RGB uses the DMX data connection for its Master/Slave mode. Information about configuring the Festoon 2 RGB for Master/Slave operation is in the User Manual, which is available from the Chauvet website.

**IRC-6 (Infrared Remote Control)**

The Festoon 2 RGB can be operated with the CHAUVET IRC-6. For more information about the IRC-6, download instructions for the IRC-6 or the Festoon 2 RGB User Manual from [www.chauvetdj.com](http://www.chauvetdj.com).

**DMX Values**

**9Ch**

Channel	Function	Value	Percent/Setting
1	Dimmer	000 ⇔ 255	0–100%
2	Red	000 ⇔ 255	0–100%
3	Green	000 ⇔ 255	0–100%
4	Blue	000 ⇔ 255	0–100%
5	Color Macros	000 ⇔ 010	No function
		011 ⇔ 255	Color Macros
6	Strobe	000 ⇔ 010	No function
		011 ⇔ 255	Strobe, slow to fast
7	Auto & Sound Programs	000 ⇔ 010	No function
		011 ⇔ 016	Auto Program 1
		017 ⇔ 022	Auto Program 2
		023 ⇔ 028	Auto Program 3
		029 ⇔ 034	Auto Program 4
		035 ⇔ 040	Auto Program 5
		041 ⇔ 046	Auto Program 6
		047 ⇔ 052	Auto Program 7
		053 ⇔ 058	Auto Program 8
		059 ⇔ 064	Auto Program 9
		065 ⇔ 070	Auto Program 10
		071 ⇔ 076	Auto Program 11
		077 ⇔ 082	Auto Program 12
		083 ⇔ 088	Auto Program 13
		089 ⇔ 094	Auto Program 14
		095 ⇔ 100	Auto Program 15
		101 ⇔ 106	Auto Program 16
		107 ⇔ 112	Auto Program 17
		113 ⇔ 118	Auto Program 18
		119 ⇔ 124	Auto Program 19
		125 ⇔ 130	Auto Program 20
		131 ⇔ 136	Auto Program 21
		137 ⇔ 142	Auto Program 22
		143 ⇔ 148	Auto Program 23
		149 ⇔ 154	Auto Program 24
		155 ⇔ 160	Auto Program 25
		161 ⇔ 166	Auto Program 26
		167 ⇔ 172	Auto Program 27
		173 ⇔ 178	Auto Program 28
		179 ⇔ 184	Auto Program 29
		185 ⇔ 190	Auto Program 30
		191 ⇔ 196	Auto Program 31
		197 ⇔ 202	Auto Program 32
		203 ⇔ 208	Auto Program 33
		209 ⇔ 214	Auto Program 34
		215 ⇔ 220	Auto Program 35
		221 ⇔ 226	Auto Program 36
		227 ⇔ 232	Auto Program 37
233 ⇔ 238	Auto Program 38		
		239 ⇔ 255	Sound Active Program

Channel	Function	Value	Percent/Setting
8	<b>Program Speed</b> (when Ch. 7 is 010 ⇔ 238)	<b>000 ⇔ 255</b>	Program speed, slow to fast
	<b>Sound Sensitivity</b> (when Ch. 7 is 239 ⇔ 255)	<b>000 ⇔ 010</b>	Sound sensitivity off
<b>011 ⇔ 255</b>		Sound sensitivity level	
9	<b>Dimmer Speed Mode</b>	<b>000 ⇔ 051</b>	Dimmer Speed set by Display Menu
		<b>052 ⇔ 101</b>	Dimmer Speed Mode Off
		<b>102 ⇔ 152</b>	Dimmer Speed Mode 1 (fast)
		<b>153 ⇔ 203</b>	Dimmer Speed Mode 2
		<b>204 ⇔ 255</b>	Dimmer Speed Mode 3 (slow)

3Ch

Channel	Function	Value	Percent/Setting
1	<b>Red</b>	<b>000 ⇔ 255</b>	0–100%
2	<b>Green</b>	<b>000 ⇔ 255</b>	0–100%
3	<b>Blue</b>	<b>000 ⇔ 255</b>	0–100%

**Pixel Mapping Personalities**

DMX pixel mapping personalities assign individual DMX control to each bulb in the Festoon string/s. The **Pixel** Mode will allow for custom color selection for each bulb. The **Pixel+** Mode allows for custom color control, dimmer control, strobe control, and auto/sound program control. Select **Pixel** or **Pixel+** under the **Channel** setting to use the Pixel Mapping Personalities.

The pixel mapping personalities depends on the number of festoon strings you have connected. Every 20 bulbs is considered one LED string.

**Example Layout: 1 LED String (20 bulbs)**

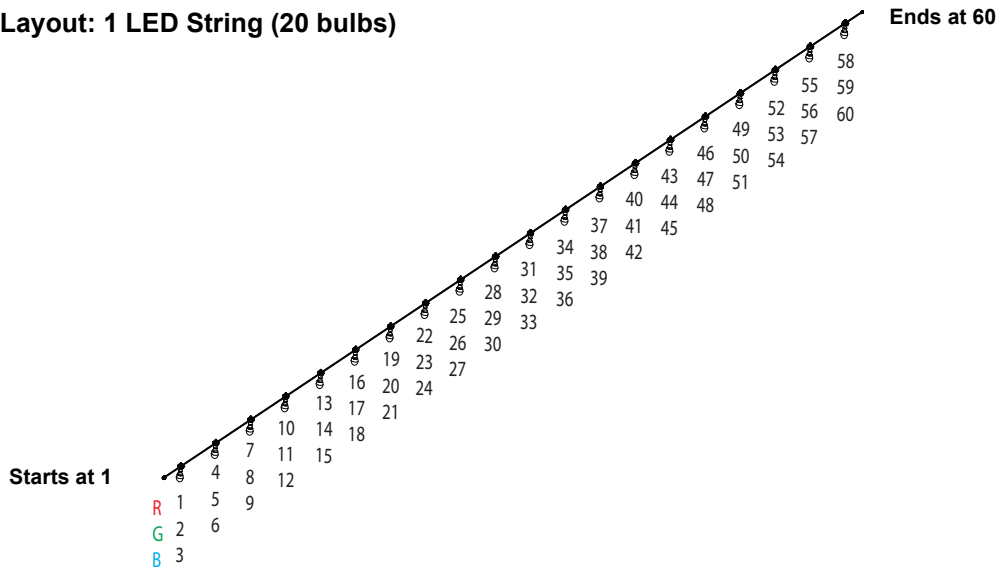

Up to 2 Festoon EXT strings can be connected to the first string of 20 bulbs. Set the quantity of EXT strings under the **Led Strg** setting.



**For example, if there is 1 Festoon string of 20 bulbs and 1 Festoon EXT string of 20 bulbs connected, the Led Strg setting in the menu must have “2 strg” selected.**

Pixel Mode

CHANNEL	FUNCTION	VALUE	PERCENT/SETTING
1	Pixel 1 Red	000 ⇔ 255	0-100%
2	Pixel 1 Green	000 ⇔ 255	0-100%
3	Pixel 1 Blue	000 ⇔ 255	0-100%
4	Pixel 2 Red	000 ⇔ 255	0-100%
5	Pixel 2 Green	000 ⇔ 255	0-100%
6	Pixel 2 Blue	000 ⇔ 255	0-100%
7	Pixel 3 Red	000 ⇔ 255	0-100%
8	Pixel 3 Green	000 ⇔ 255	0-100%
9	Pixel 3 Blue	000 ⇔ 255	0-100%
10	Pixel 4 Red	000 ⇔ 255	0-100%
11	Pixel 4 Green	000 ⇔ 255	0-100%
12	Pixel 4 Blue	000 ⇔ 255	0-100%
13	Pixel 5 Red	000 ⇔ 255	0-100%
14	Pixel 5 Green	000 ⇔ 255	0-100%
15	Pixel 5 Blue	000 ⇔ 255	0-100%
16	Pixel 6 Red	000 ⇔ 255	0-100%
17	Pixel 6 Green	000 ⇔ 255	0-100%
18	Pixel 6 Blue	000 ⇔ 255	0-100%
19	Pixel 7 Red	000 ⇔ 255	0-100%
20	Pixel 7 Green	000 ⇔ 255	0-100%
21	Pixel 7 Blue	000 ⇔ 255	0-100%
22	Pixel 8 Red	000 ⇔ 255	0-100%
23	Pixel 8 Green	000 ⇔ 255	0-100%
24	Pixel 8 Blue	000 ⇔ 255	0-100%
25	Pixel 9 Red	000 ⇔ 255	0-100%
26	Pixel 9 Green	000 ⇔ 255	0-100%
27	Pixel 9 Blue	000 ⇔ 255	0-100%
28	Pixel 10 Red	000 ⇔ 255	0-100%
29	Pixel 10 Green	000 ⇔ 255	0-100%
30	Pixel 10 Blue	000 ⇔ 255	0-100%
31	Pixel 11 Red	000 ⇔ 255	0-100%
32	Pixel 11 Green	000 ⇔ 255	0-100%
33	Pixel 11 Blue	000 ⇔ 255	0-100%
34	Pixel 12 Red	000 ⇔ 255	0-100%
35	Pixel 12 Green	000 ⇔ 255	0-100%
36	Pixel 12 Blue	000 ⇔ 255	0-100%
37	Pixel 13 Red	000 ⇔ 255	0-100%
38	Pixel 13 Green	000 ⇔ 255	0-100%
39	Pixel 13 Blue	000 ⇔ 255	0-100%
40	Pixel 14 Red	000 ⇔ 255	0-100%
41	Pixel 14 Green	000 ⇔ 255	0-100%
42	Pixel 14 Blue	000 ⇔ 255	0-100%
43	Pixel 15 Red	000 ⇔ 255	0-100%
44	Pixel 15 Green	000 ⇔ 255	0-100%
45	Pixel 15 Blue	000 ⇔ 255	0-100%
46	Pixel 16 Red	000 ⇔ 255	0-100%



CHANNEL	FUNCTION	VALUE	PERCENT/SETTING
47	Pixel 16 Green	000 ⇄ 255	0-100%
48	Pixel 16 Blue	000 ⇄ 255	0-100%
49	Pixel 17 Red	000 ⇄ 255	0-100%
50	Pixel 17 Green	000 ⇄ 255	0-100%
51	Pixel 17 Blue	000 ⇄ 255	0-100%
52	Pixel 18 Red	000 ⇄ 255	0-100%
53	Pixel 18 Green	000 ⇄ 255	0-100%
54	Pixel 18 Blue	000 ⇄ 255	0-100%
55	Pixel 19 Red	000 ⇄ 255	0-100%
56	Pixel 19 Green	000 ⇄ 255	0-100%
57	Pixel 19 Blue	000 ⇄ 255	0-100%
58	Pixel 20 Red	000 ⇄ 255	0-100%
59	Pixel 20 Green	000 ⇄ 255	0-100%
60	Pixel 20 Blue	000 ⇄ 255	0-100%
61	Pixel 21 Red	000 ⇄ 255	0-100%
...	...	...	...
121	Pixel 41 Red	000 ⇄ 255	0-100%
...	...	...	...
181	Pixel 60 Red	000 ⇄ 255	0-100%
182	Pixel 60 Green	000 ⇄ 255	0-100%
183	Pixel 60 Blue	000 ⇄ 255	0-100%

Pixel+ Mode

CHANNEL	FUNCTION	VALUE	PERCENT/SETTING
1	Dimmer	000 ⇔ 255	0–100%
2	Strobe	000 ⇔ 010	No function
		011 ⇔ 255	Strobe, slow to fast
3	Auto & Sound Programs	000 ⇔ 010	No function
		011 ⇔ 016	Auto Program 1
		017 ⇔ 022	Auto Program 2
		023 ⇔ 028	Auto Program 3
		029 ⇔ 034	Auto Program 4
		035 ⇔ 040	Auto Program 5
		041 ⇔ 046	Auto Program 6
		047 ⇔ 052	Auto Program 7
		053 ⇔ 058	Auto Program 8
		059 ⇔ 064	Auto Program 9
		065 ⇔ 070	Auto Program 10
		071 ⇔ 076	Auto Program 11
		077 ⇔ 082	Auto Program 12
		083 ⇔ 088	Auto Program 13
		089 ⇔ 094	Auto Program 14
		095 ⇔ 100	Auto Program 15
		101 ⇔ 106	Auto Program 16
		107 ⇔ 112	Auto Program 17
		113 ⇔ 118	Auto Program 18
		119 ⇔ 124	Auto Program 19
		125 ⇔ 130	Auto Program 20
		131 ⇔ 136	Auto Program 21
		137 ⇔ 142	Auto Program 22
		143 ⇔ 148	Auto Program 23
		149 ⇔ 154	Auto Program 24
		155 ⇔ 160	Auto Program 25
		161 ⇔ 166	Auto Program 26
		167 ⇔ 172	Auto Program 27
		173 ⇔ 178	Auto Program 28
		179 ⇔ 184	Auto Program 29
		185 ⇔ 190	Auto Program 30
		191 ⇔ 196	Auto Program 31
		197 ⇔ 202	Auto Program 32
		203 ⇔ 208	Auto Program 33
		209 ⇔ 214	Auto Program 34
		215 ⇔ 220	Auto Program 35
		221 ⇔ 226	Auto Program 36
		227 ⇔ 232	Auto Program 37
233 ⇔ 238	Auto Program 38		
239 ⇔ 255	Sound Active Program		

CHANNEL	FUNCTION	VALUE	PERCENT/SETTING
4	<b>Program Speed</b> (when Ch. 3 is 010 ⇔ 238)	<b>000 ⇔ 255</b>	Program speed, slow to fast
	<b>Sound Sensitivity</b> (when Ch. 3 is 239 ⇔ 255)	<b>000 ⇔ 010</b>	Sound sensitivity off
		<b>011 ⇔ 255</b>	Sound sensitivity level
5	<b>Pixel 1 Red</b>	<b>000 ⇔ 255</b>	0-100%
6	<b>Pixel 1 Green</b>	<b>000 ⇔ 255</b>	0-100%
7	<b>Pixel 1 Blue</b>	<b>000 ⇔ 255</b>	0-100%
8	<b>Pixel 2 Red</b>	<b>000 ⇔ 255</b>	0-100%
9	<b>Pixel 2 Green</b>	<b>000 ⇔ 255</b>	0-100%
10	<b>Pixel 2 Blue</b>	<b>000 ⇔ 255</b>	0-100%
11	<b>Pixel 3 Red</b>	<b>000 ⇔ 255</b>	0-100%
12	<b>Pixel 3 Green</b>	<b>000 ⇔ 255</b>	0-100%
13	<b>Pixel 3 Blue</b>	<b>000 ⇔ 255</b>	0-100%
14	<b>Pixel 4 Red</b>	<b>000 ⇔ 255</b>	0-100%
15	<b>Pixel 4 Green</b>	<b>000 ⇔ 255</b>	0-100%
16	<b>Pixel 4 Blue</b>	<b>000 ⇔ 255</b>	0-100%
17	<b>Pixel 5 Red</b>	<b>000 ⇔ 255</b>	0-100%
18	<b>Pixel 5 Green</b>	<b>000 ⇔ 255</b>	0-100%
19	<b>Pixel 5 Blue</b>	<b>000 ⇔ 255</b>	0-100%
20	<b>Pixel 6 Red</b>	<b>000 ⇔ 255</b>	0-100%
21	<b>Pixel 6 Green</b>	<b>000 ⇔ 255</b>	0-100%
22	<b>Pixel 6 Blue</b>	<b>000 ⇔ 255</b>	0-100%
23	<b>Pixel 7 Red</b>	<b>000 ⇔ 255</b>	0-100%
24	<b>Pixel 7 Green</b>	<b>000 ⇔ 255</b>	0-100%
25	<b>Pixel 7 Blue</b>	<b>000 ⇔ 255</b>	0-100%
26	<b>Pixel 8 Red</b>	<b>000 ⇔ 255</b>	0-100%
27	<b>Pixel 8 Green</b>	<b>000 ⇔ 255</b>	0-100%
28	<b>Pixel 8 Blue</b>	<b>000 ⇔ 255</b>	0-100%
29	<b>Pixel 9 Red</b>	<b>000 ⇔ 255</b>	0-100%
30	<b>Pixel 9 Green</b>	<b>000 ⇔ 255</b>	0-100%
31	<b>Pixel 9 Blue</b>	<b>000 ⇔ 255</b>	0-100%
32	<b>Pixel 10 Red</b>	<b>000 ⇔ 255</b>	0-100%
33	<b>Pixel 10 Green</b>	<b>000 ⇔ 255</b>	0-100%
34	<b>Pixel 10 Blue</b>	<b>000 ⇔ 255</b>	0-100%
35	<b>Pixel 11 Red</b>	<b>000 ⇔ 255</b>	0-100%
36	<b>Pixel 11 Green</b>	<b>000 ⇔ 255</b>	0-100%
37	<b>Pixel 11 Blue</b>	<b>000 ⇔ 255</b>	0-100%
38	<b>Pixel 12 Red</b>	<b>000 ⇔ 255</b>	0-100%
39	<b>Pixel 12 Green</b>	<b>000 ⇔ 255</b>	0-100%
40	<b>Pixel 12 Blue</b>	<b>000 ⇔ 255</b>	0-100%
41	<b>Pixel 13 Red</b>	<b>000 ⇔ 255</b>	0-100%
42	<b>Pixel 13 Green</b>	<b>000 ⇔ 255</b>	0-100%
43	<b>Pixel 13 Blue</b>	<b>000 ⇔ 255</b>	0-100%
44	<b>Pixel 14 Red</b>	<b>000 ⇔ 255</b>	0-100%
45	<b>Pixel 14 Green</b>	<b>000 ⇔ 255</b>	0-100%
46	<b>Pixel 14 Blue</b>	<b>000 ⇔ 255</b>	0-100%
47	<b>Pixel 15 Red</b>	<b>000 ⇔ 255</b>	0-100%

CHANNEL	FUNCTION	VALUE	PERCENT/SETTING
48	Pixel 15 Green	000 ⇔ 255	0-100%
49	Pixel 15 Blue	000 ⇔ 255	0-100%
50	Pixel 16 Red	000 ⇔ 255	0-100%
51	Pixel 16 Green	000 ⇔ 255	0-100%
52	Pixel 16 Blue	000 ⇔ 255	0-100%
53	Pixel 17 Red	000 ⇔ 255	0-100%
54	Pixel 17 Green	000 ⇔ 255	0-100%
55	Pixel 17 Blue	000 ⇔ 255	0-100%
56	Pixel 18 Red	000 ⇔ 255	0-100%
57	Pixel 18 Green	000 ⇔ 255	0-100%
58	Pixel 18 Blue	000 ⇔ 255	0-100%
59	Pixel 19 Red	000 ⇔ 255	0-100%
60	Pixel 19 Green	000 ⇔ 255	0-100%
61	Pixel 19 Blue	000 ⇔ 255	0-100%
62	Pixel 20 Red	000 ⇔ 255	0-100%
63	Pixel 20 Green	000 ⇔ 255	0-100%
64	Pixel 20 Blue	000 ⇔ 255	0-100%
65	Pixel 21 Red	000 ⇔ 255	0-100%
...	...	...	...
125	Pixel 41 Red	000 ⇔ 255	0-100%
...	...	...	...
185	Pixel 60 Red	000 ⇔ 255	0-100%
186	Pixel 60 Green	000 ⇔ 255	0-100%
187	Pixel 60 Blue	000 ⇔ 255	0-100%

## Acerca de esta guía

La Guía de referencia rápida (GRR) del Festoon 2 RGB contiene información básica sobre el producto, como montaje, opciones de menú y valores DMX. Descargue el manual de usuario de [www.chauvetdj.com](http://www.chauvetdj.com) para una información más detallada.

## Exención de responsabilidad

La información y especificaciones contenidas en esta GRR están sujetas a cambio sin previo aviso.

## GARANTÍA LIMITADA

**PARA VER EL REGISTRO DE GARANTÍA Y LOS TÉRMINOS Y CONDICIONES COMPLETOS, VISITE NUESTRO SITIO WEB.**

**Para clientes en los Estados Unidos y México:** [www.chauvetlighting.com/warranty-registration](http://www.chauvetlighting.com/warranty-registration).

**Para clientes en Reino Unido, República de Irlanda, Bélgica, Países Bajos, Luxemburgo, Francia y Alemania:** [www.chauvetlighting.eu/warranty-registration](http://www.chauvetlighting.eu/warranty-registration).

Chauvet garantiza que este producto estará libre de defectos de material y mano de obra en condiciones de uso normales, durante el periodo especificado, sujeto siempre a las exclusiones y limitaciones establecidas en la garantía limitada completa de nuestro sitio web. Esta garantía se concede únicamente al comprador original del producto y no es transferible. Para ejercer los derechos que otorga esta garantía, usted debe proporcionar una prueba de compra en forma de un recibo de compra original, expedido por un distribuidor autorizado, donde figure el nombre del producto y la fecha de compra. **NO EXISTEN OTRAS GARANTÍAS EXPRESAS NI IMPLÍCITAS.** Esta garantía le otorga derechos legales específicos. Es posible que a usted le asistan otros derechos, que variarán dependiendo del estado o del país. Esta garantía solamente es válida en los Estados Unidos, Reino Unido, República de Irlanda, Bélgica, Países Bajos, Luxemburgo, Francia, Alemania y México. Para conocer los términos de garantía en otros países, consulte a su distribuidor local.

## Notas de seguridad

Estas notas de seguridad incluyen información importante sobre el montaje, uso y mantenimiento.



- Conecte este producto SOLO a un circuito con toma de tierra y protegido.
- Desconecte siempre de la alimentación antes de la limpieza o sustitución del fusible.
- NO mire a la fuente de luz cuando el producto esté encendido.
- Asegúrese de que el cable de alimentación no está retorcido ni estropeado.
- Nunca desconecte este producto de la alimentación tirando del cable.
- Cuando monte este producto en alto, use un cable de seguridad.
- NO permita la presencia de materiales inflamables cerca de la unidad cuando esté en funcionamiento.
- NO toque este producto cuando esté en funcionamiento, pues podría estar caliente.



- La tensión del enchufe al que conecte este producto ha de estar en el rango establecido en el grabado o en el panel posterior del producto.
- Este producto es para uso en interiores o para uso temporal en exteriores (IP54). No lo exponga a condiciones ambientales rigurosas o excesivamente corrosivas (tanto en interiores como en exteriores), lo que incluye, sin limitarse a ello, temperaturas extremas, humedad, condiciones atmosféricas adversas (incluyendo salinidad o presión) radiación (UV, infrarrojo o nuclear), descargas o condiciones que superen el grado de protección IP. NO sumerja este producto.
- Monte siempre este producto en una ubicación con ventilación adecuada, al menos a 20 in (50 cm) de superficies adyacentes.
- Asegúrese de que ninguna ranura de ventilación en la carcasa de la unidad queda bloqueada.
- Nunca conecte este producto a un atenuador o reostato.
- Sustituya el fusible con uno del mismo tipo y categoría.
- Use SOLAMENTE los soportes de listón para mover este producto.
- La temperatura ambiente máxima es de 104 °F (40 °C). No haga funcionar este producto a temperaturas más altas.
- En caso de un problema grave de funcionamiento, deje de usarlo inmediatamente.
- NO abra este producto. No contiene piezas reparables por el usuario.
- Para evitar un desgaste innecesario y alargar su vida útil, desconecte completamente el producto mediante el interruptor o desenchufándolo durante periodos en que no se use.

## Contacto

Fuera de EE. UU., Reino Unido, Irlanda, Benelux, Francia, Alemania o México póngase en contacto con su distribuidor para solicitar asistencia o devolver un producto. Visite [www.chauvetdj.com](http://www.chauvetdj.com) para información de contacto.

## Qué va incluido

- Festoon 2 RGB
- Cable de alimentación
- 20 RGB Bombillas
- Ampliación del ramal
- Guía de referencia rápida

## Para empezar

Desembale su Festoon 2 RGB y asegúrese de que ha recibido todas las partes en buen estado. Si la caja o los componentes parecen dañados, notifíquese lo inmediatamente al transportista, no a Chauvet.

### Corriente alterna

Este producto tiene una fuente de alimentación con detección automática que puede funcionar con un rango de tensión de entrada de 100–240 VCA, 50/60 Hz.



**Para evitar un desgaste innecesario y alargar su vida útil, desconecte completamente el producto mediante el interruptor o desenchufándolo durante periodos en que no se use.**

### Sustitución del fusible

1. Desconecte el producto de la alimentación.
2. Haga cuña con la punta de un destornillador plano en la ranura del portafusibles.
3. Saque la tapa de seguridad de la carcasa.
4. Quite el fusible fundido de la sujeción en la parte frontal de la tapa de seguridad y sustituya el fusible con otro del mismo tipo y categoría.
5. Vuelva a insertar el portafusibles y conecte de nuevo la alimentación.

### Vinculación de cuerdas de festoon

El Festoon 2 RGB incluye 20 bombillas RGB. Estas bombillas se pueden conectar para una longitud personalizada. Cada 20 bombillas se consideran una cadena de LED para las personalidades Pixel y Pixel+ DMX.

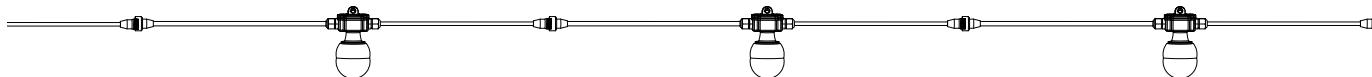

### Montaje

Antes de montar este producto, lea las [Notas de seguridad](#).

#### Diagrama de montaje

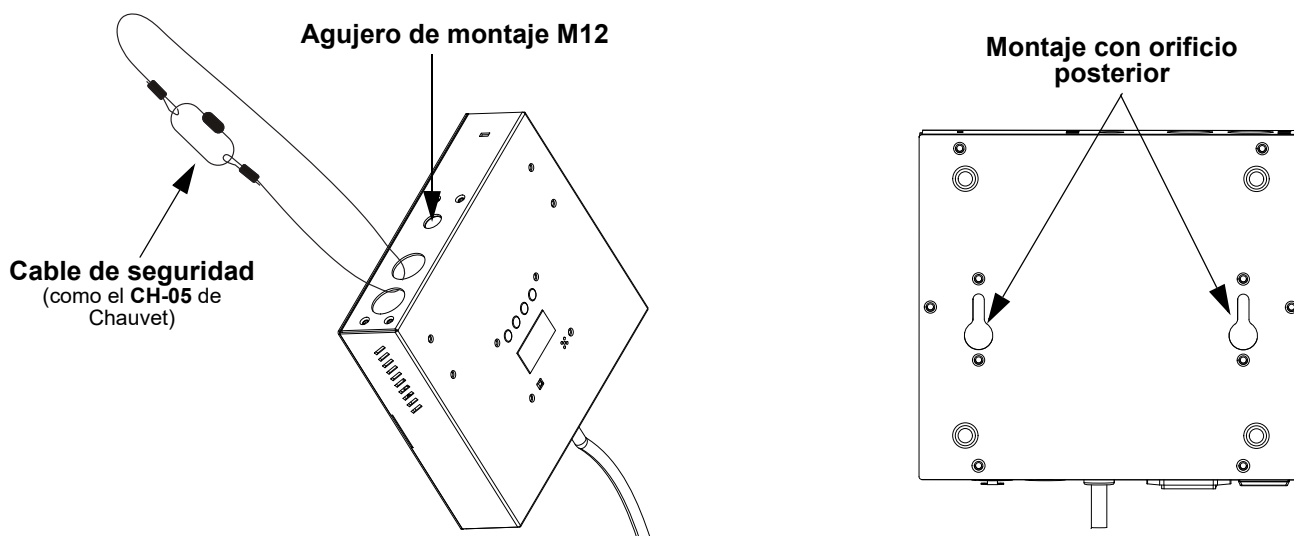

**Puede usar esta tira de extensión si necesita más distancia para el montaje.**

**Descripción del panel de control**

Botón	Función
<MENU>	Sale del menú o función actual
<UP>	Navega hacia arriba por la lista de menú y aumenta el valor numérico cuando está en una función
<DOWN>	Navega hacia abajo por la lista de menú y disminuye el valor numérico cuando está en una función
<ENTER>	Habilita el menú actualmente en pantalla o configura el valor seleccionado actualmente dentro de la función seleccionada

**Mapa de menú**

Consulte la página del producto Festoon 2 RGB en [www.chauvetdj.com](http://www.chauvetdj.com) para ver el último mapa de menú.

Modo	Niveles de programación			Descripción	
Modo de Control	Control	DMX		Establecer el modo de control	
		Music			
		Auto			
		Manual			
		Preset			
DMX Address	Address	001–512		Valor inicial DMX	
Modo DMX	Channel	03-CH		Selecciona la personalidad DMX	
		09-CH			
		Pixel			
		Pixel+			
Modo de Atenuador	Dim Curve	OFF		Establece la curva de atenuación APAGADO	
		Curve1		Establece la velocidad de atenuación, rápido a lento	
		Curve2			
		Curve3			
Colores estáticos	Custom	C-01–19		Selecciona un color estático	
Programas	Program	P-01–38	Sp:000–100	Seleccione programa automático y velocidad	
Modo sonido	Music	000–100		Ajusta la sensibilidad del modo Sonido	
Mezcla de color personalizado	Manual	Color	Red	000–255	Colores estáticos personalizados Combina rojo, verde, y azul
			Green	000–255	
			Blue	000–255	
Configuración IR	Remote	ON		Activa o desactiva los infrarrojos	
		OFF			
LED EXT	Led Strg	1 strg		Hilo único Festoon	
		2 strg		2 hilos Festoon EXT	
		3 strg		3 hilos Festoon EXT	
Ajuste de luz de fondo	Backlight	ON		La pantalla LED no se apaga	
		30S		La pantalla LED se apaga después de 30 segundos	
		60S		La pantalla LED se apaga después de 60 segundos	
Restablecer los Ajustes de fábrica	Default	NO		Restablece la configuración de fábrica	
		YES			
Información	Version	V_ _		Muestra la versión de software instalada	

**Enlace DMX**

El Festoon 2 RGB puede funcionar con un controlador DMX cuando se enlaza por conexiones serie DMX. Las instrucciones para conectar y configurar este producto para funcionamiento DMX están en el Manual de usuario. Si no está familiarizado con DMX, descargue el Manual DMX de [www.chauvetdj.com](http://www.chauvetdj.com).

**Dirección de inicio**

Para asegurarse acceso total a todos los canales en cada modo DMX, la dirección DMX más recomendable es **512**.

**Conexión Maestro/Esclavo**

El Festoon 2 RGB usa la conexión de datos DMX para su modo Maestro/Esclavo. Las instrucciones para conectar y configurar este producto para funcionamiento Maestro/Esclavo están en el Manual de usuario.

**IRC-6 (control remoto por infrarrojos)**

El Festoon 2 RGB es totalmente compatible con el control remoto por infrarrojos (IRC-6) de CHAUVET DJ. Para información adicional sobre el IRC-6 o para descargar las instrucciones, consulte [www.chauvetdj.com](http://www.chauvetdj.com).



**Valores DMX**
**9Ch**

CANALE	FUNCIÓN	VALOR	PORCENTAJE/CONFIGURACIÓN
1	Atenuador	000 ⇔ 255	0–100%
2	Rojo	000 ⇔ 255	0–100%
3	Verde	000 ⇔ 255	0–100%
4	Azul	000 ⇔ 255	0–100%
5	Macros de colores	000 ⇔ 010	Sin función
		011 ⇔ 255	Macros de colores
6	Estroboscopio	000 ⇔ 010	Sin función
		011 ⇔ 255	Estroboscopio, lenta a rápida
7	Programas automáticos y de sonido	000 ⇔ 010	No function
		011 ⇔ 016	Programa automático 1
		017 ⇔ 022	Programa automático 2
		023 ⇔ 028	Programa automático 3
		029 ⇔ 034	Programa automático 4
		035 ⇔ 040	Programa automático 5
		041 ⇔ 046	Programa automático 6
		047 ⇔ 052	Programa automático 7
		053 ⇔ 058	Programa automático 8
		059 ⇔ 064	Programa automático 9
		065 ⇔ 070	Programa automático 10
		071 ⇔ 076	Programa automático 11
		077 ⇔ 082	Programa automático 12
		083 ⇔ 088	Programa automático 13
		089 ⇔ 094	Programa automático 14
		095 ⇔ 100	Programa automático 15
		101 ⇔ 106	Programa automático 16
		107 ⇔ 112	Programa automático 17
		113 ⇔ 118	Programa automático 18
		119 ⇔ 124	Programa automático 19
		125 ⇔ 130	Programa automático 20
		131 ⇔ 136	Programa automático 21
		137 ⇔ 142	Programa automático 22
		143 ⇔ 148	Programa automático 23
		149 ⇔ 154	Programa automático 24
		155 ⇔ 160	Programa automático 25
		161 ⇔ 166	Programa automático 26
		167 ⇔ 172	Programa automático 27
		173 ⇔ 178	Programa automático 28
		179 ⇔ 184	Programa automático 29
		185 ⇔ 190	Programa automático 30
		191 ⇔ 196	Programa automático 31
		197 ⇔ 202	Programa automático 32
		203 ⇔ 208	Programa automático 33
		209 ⇔ 214	Programa automático 34
		215 ⇔ 220	Programa automático 35
		221 ⇔ 226	Programa automático 36
		227 ⇔ 232	Programa automático 37
233 ⇔ 238	Programa automático 38		
239 ⇔ 255	Programa activo por sonido		

ES

CANALE	FUNCIÓN	VALOR	PORCENTAJE/CONFIGURACIÓN
8	<b>Velocidad</b> (cuando el Ch7 está entre 010 ó 238)	<b>000 ⇔ 255</b>	Velocidad de programa, lenta a rápida
	<b>Sensibilidad al sonido</b> (cuando el Ch7 está entre 239 ó 255)	<b>000 ⇔ 010</b>	Sensibilidad al sonido desactivada
<b>011 ⇔ 255</b>		Sensibilidad al sonido, bajo a alto	
9	<b>Modo de velocidad del atenuador</b>	<b>000 ⇔ 051</b>	Velocidad del atenuador por menú de pantalla
		<b>052 ⇔ 101</b>	Modo velocidad del atenuador APAGADO
		<b>102 ⇔ 152</b>	Modo velocidad del atenuador 1 (rápido)
		<b>153 ⇔ 203</b>	Modo velocidad del atenuador 2
		<b>204 ⇔ 255</b>	Modo velocidad del atenuador 3 (lento)

3Ch

CANALE	FUNCIÓN	VALOR	PORCENTAJE/CONFIGURACIÓN
1	<b>Rojo</b>	<b>000 ⇔ 255</b>	0–100%
2	<b>Verde</b>	<b>000 ⇔ 255</b>	0–100%
3	<b>Azul</b>	<b>000 ⇔ 255</b>	0–100%

### Personalidades de mapeo de píxeles

Las personalidades de mapeo de píxeles asignan control DMX individual a cada bombilla en las tiras del Festoon. El modo **Pixel** permitirá una selección de color personalizada para cada bombilla. El modo **Pixel+** permite un control de color personalizado, control de atenuación, control de luz estroboscópica y control automático / programa de sonido. Seleccione **Pixel** o **Pixel+** en la configuración de **Channel** para usar las Personalidades de mapeo de píxeles.

Las personalidades de mapeo de píxeles dependen del número de cadenas de festón que haya conectado. Cada 20 bombillas se considera una cadena de LED.

#### Disposición de ejemplo: 1 cadena (20 bombillas)

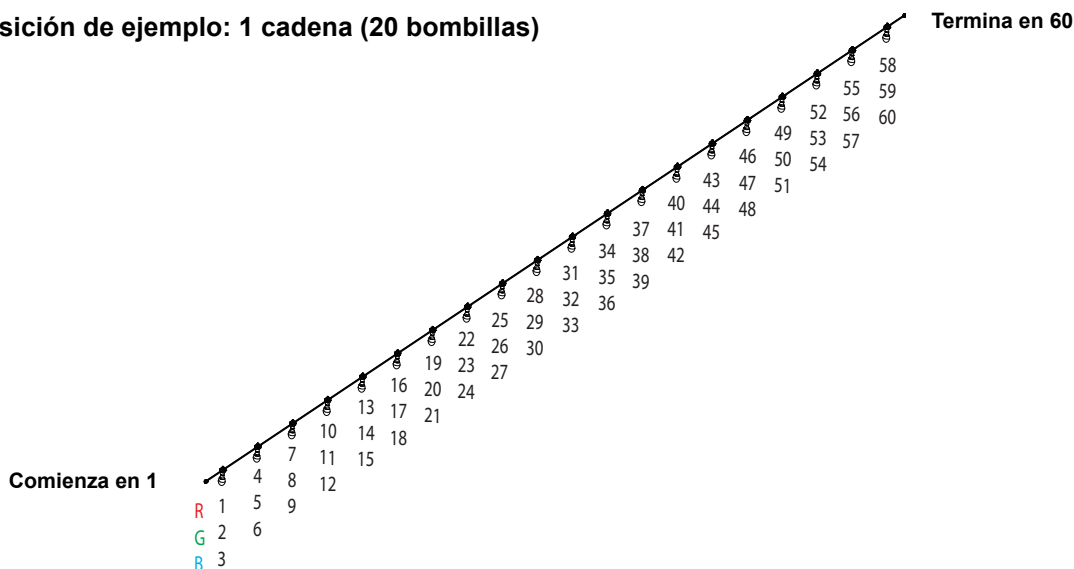

Se pueden conectar hasta 2 cuerdas de festón EXT a la primera cadena de 20 bombillas. Establezca la cantidad de cadenas EXT en la configuración **Led Strg**.



Por ejemplo, si hay 1 cadena de festoon de 20 bombillas y 1 cadena de festoon EXT de 20 bombillas conectadas, la configuración de **Led Strg** en el menú debe tener seleccionado "2 strg".

### Modo Píxel

CANALE	FUNCIÓN	VALOR	PORCENTAJE/CONFIGURACIÓN
1	Pixel 1 Rojo	000 ⇔ 255	0-100%
2	Pixel 1 Verde	000 ⇔ 255	0-100%
3	Pixel 1 Azul	000 ⇔ 255	0-100%
4	Pixel 2 Rojo	000 ⇔ 255	0-100%
5	Pixel 2 Verde	000 ⇔ 255	0-100%
6	Pixel 2 Azul	000 ⇔ 255	0-100%
7	Pixel 3 Rojo	000 ⇔ 255	0-100%
8	Pixel 3 Verde	000 ⇔ 255	0-100%
9	Pixel 3 Azul	000 ⇔ 255	0-100%
10	Pixel 4 Rojo	000 ⇔ 255	0-100%
11	Pixel 4 Verde	000 ⇔ 255	0-100%
12	Pixel 4 Azul	000 ⇔ 255	0-100%
13	Pixel 5 Rojo	000 ⇔ 255	0-100%
14	Pixel 5 Verde	000 ⇔ 255	0-100%
15	Pixel 5 Azul	000 ⇔ 255	0-100%
16	Pixel 6 Rojo	000 ⇔ 255	0-100%
17	Pixel 6 Verde	000 ⇔ 255	0-100%
18	Pixel 6 Azul	000 ⇔ 255	0-100%
19	Pixel 7 Rojo	000 ⇔ 255	0-100%
20	Pixel 7 Verde	000 ⇔ 255	0-100%

CANALE	FUNCIÓN	VALOR	PORCENTAJE/CONFIGURACIÓN
21	Pixel 7 Azul	000 ⇔ 255	0-100%
22	Pixel 8 Rojo	000 ⇔ 255	0-100%
23	Pixel 8 Verde	000 ⇔ 255	0-100%
24	Pixel 8 Azul	000 ⇔ 255	0-100%
25	Pixel 9 Rojo	000 ⇔ 255	0-100%
26	Pixel 9 Verde	000 ⇔ 255	0-100%
27	Pixel 9 Azul	000 ⇔ 255	0-100%
28	Pixel 10 Rojo	000 ⇔ 255	0-100%
29	Pixel 10 Verde	000 ⇔ 255	0-100%
30	Pixel 10 Azul	000 ⇔ 255	0-100%
31	Pixel 11 Rojo	000 ⇔ 255	0-100%
32	Pixel 11 Verde	000 ⇔ 255	0-100%
33	Pixel 11 Azul	000 ⇔ 255	0-100%
34	Pixel 12 Rojo	000 ⇔ 255	0-100%
35	Pixel 12 Verde	000 ⇔ 255	0-100%
36	Pixel 12 Azul	000 ⇔ 255	0-100%
37	Pixel 13 Rojo	000 ⇔ 255	0-100%
38	Pixel 13 Verde	000 ⇔ 255	0-100%
39	Pixel 13 Azul	000 ⇔ 255	0-100%
40	Pixel 14 Rojo	000 ⇔ 255	0-100%
41	Pixel 14 Verde	000 ⇔ 255	0-100%
42	Pixel 14 Azul	000 ⇔ 255	0-100%
43	Pixel 15 Rojo	000 ⇔ 255	0-100%
44	Pixel 15 Verde	000 ⇔ 255	0-100%
45	Pixel 15 Azul	000 ⇔ 255	0-100%
46	Pixel 16 Rojo	000 ⇔ 255	0-100%
47	Pixel 16 Verde	000 ⇔ 255	0-100%
48	Pixel 16 Azul	000 ⇔ 255	0-100%
49	Pixel 17 Rojo	000 ⇔ 255	0-100%
50	Pixel 17 Verde	000 ⇔ 255	0-100%
51	Pixel 17 Azul	000 ⇔ 255	0-100%
52	Pixel 18 Rojo	000 ⇔ 255	0-100%
53	Pixel 18 Verde	000 ⇔ 255	0-100%
54	Pixel 18 Azul	000 ⇔ 255	0-100%
55	Pixel 19 Rojo	000 ⇔ 255	0-100%
56	Pixel 19 Verde	000 ⇔ 255	0-100%
57	Pixel 19 Azul	000 ⇔ 255	0-100%
58	Pixel 20 Rojo	000 ⇔ 255	0-100%
59	Pixel 20 Verde	000 ⇔ 255	0-100%
60	Pixel 20 Azul	000 ⇔ 255	0-100%
61	Pixel 21 Rojo	000 ⇔ 255	0-100%
...	...	...	...
121	Pixel 41 Rojo	000 ⇔ 255	0-100%
...	...	...	...
181	Pixel 60 Rojo	000 ⇔ 255	0-100%
182	Pixel 60 Verde	000 ⇔ 255	0-100%
183	Pixel 60 Azul	000 ⇔ 255	0-100%

**Modo Pixel +**

CANALE	FUNCIÓN	VALOR	PORCENTAJE/CONFIGURACIÓN
1	Atenuador	000 ⇔ 255	0–100%
2	Estroboscopio	000 ⇔ 010	Sin función
		011 ⇔ 255	Estroboscopio, lenta a rápida
3	Programas automáticos y de sonido	000 ⇔ 010	No function
		011 ⇔ 016	Programa automático 1
		017 ⇔ 022	Programa automático 2
		023 ⇔ 028	Programa automático 3
		029 ⇔ 034	Programa automático 4
		035 ⇔ 040	Programa automático 5
		041 ⇔ 046	Programa automático 6
		047 ⇔ 052	Programa automático 7
		053 ⇔ 058	Programa automático 8
		059 ⇔ 064	Programa automático 9
		065 ⇔ 070	Programa automático 10
		071 ⇔ 076	Programa automático 11
		077 ⇔ 082	Programa automático 12
		083 ⇔ 088	Programa automático 13
		089 ⇔ 094	Programa automático 14
		095 ⇔ 100	Programa automático 15
		101 ⇔ 106	Programa automático 16
		107 ⇔ 112	Programa automático 17
		113 ⇔ 118	Programa automático 18
		119 ⇔ 124	Programa automático 19
		125 ⇔ 130	Programa automático 20
		131 ⇔ 136	Programa automático 21
		137 ⇔ 142	Programa automático 22
		143 ⇔ 148	Programa automático 23
		149 ⇔ 154	Programa automático 24
		155 ⇔ 160	Programa automático 25
		161 ⇔ 166	Programa automático 26
		167 ⇔ 172	Programa automático 27
		173 ⇔ 178	Programa automático 28
		179 ⇔ 184	Programa automático 29
		185 ⇔ 190	Programa automático 30
		191 ⇔ 196	Programa automático 31
197 ⇔ 202	Programa automático 32		
203 ⇔ 208	Programa automático 33		
209 ⇔ 214	Programa automático 34		
215 ⇔ 220	Programa automático 35		
221 ⇔ 226	Programa automático 36		
227 ⇔ 232	Programa automático 37		
233 ⇔ 238	Programa automático 38		
239 ⇔ 255	Programa activo por sonido		

CANALE	FUNCIÓN	VALOR	PORCENTAJE/CONFIGURACIÓN
8	<b>Velocidad</b> (cuando el Ch1 está entre 010 ó 238)	<b>000 ⇔ 255</b>	Velocidad de programa, lenta a rápida
	<b>Sensibilidad al sonido</b> (cuando el Ch1 está entre 239 ó 255)	<b>000 ⇔ 010</b>	Sensibilidad al sonido desactivada
<b>011 ⇔ 255</b>		Sensibilidad al sonido, bajo a alto	
5	<b>Pixel 1 Rojo</b>	<b>000 ⇔ 255</b>	0-100%
6	<b>Pixel 1 Verde</b>	<b>000 ⇔ 255</b>	0-100%
7	<b>Pixel 1 Azul</b>	<b>000 ⇔ 255</b>	0-100%
8	<b>Pixel 2 Rojo</b>	<b>000 ⇔ 255</b>	0-100%
9	<b>Pixel 2 Verde</b>	<b>000 ⇔ 255</b>	0-100%
10	<b>Pixel 2 Azul</b>	<b>000 ⇔ 255</b>	0-100%
11	<b>Pixel 3 Rojo</b>	<b>000 ⇔ 255</b>	0-100%
12	<b>Pixel 3 Verde</b>	<b>000 ⇔ 255</b>	0-100%
13	<b>Pixel 3 Azul</b>	<b>000 ⇔ 255</b>	0-100%
14	<b>Pixel 4 Rojo</b>	<b>000 ⇔ 255</b>	0-100%
15	<b>Pixel 4 Verde</b>	<b>000 ⇔ 255</b>	0-100%
16	<b>Pixel 4 Azul</b>	<b>000 ⇔ 255</b>	0-100%
17	<b>Pixel 5 Rojo</b>	<b>000 ⇔ 255</b>	0-100%
18	<b>Pixel 5 Verde</b>	<b>000 ⇔ 255</b>	0-100%
19	<b>Pixel 5 Azul</b>	<b>000 ⇔ 255</b>	0-100%
20	<b>Pixel 6 Rojo</b>	<b>000 ⇔ 255</b>	0-100%
21	<b>Pixel 6 Verde</b>	<b>000 ⇔ 255</b>	0-100%
22	<b>Pixel 6 Azul</b>	<b>000 ⇔ 255</b>	0-100%
23	<b>Pixel 7 Rojo</b>	<b>000 ⇔ 255</b>	0-100%
24	<b>Pixel 7 Verde</b>	<b>000 ⇔ 255</b>	0-100%
25	<b>Pixel 7 Azul</b>	<b>000 ⇔ 255</b>	0-100%
26	<b>Pixel 8 Rojo</b>	<b>000 ⇔ 255</b>	0-100%
27	<b>Pixel 8 Verde</b>	<b>000 ⇔ 255</b>	0-100%
28	<b>Pixel 8 Azul</b>	<b>000 ⇔ 255</b>	0-100%
29	<b>Pixel 9 Rojo</b>	<b>000 ⇔ 255</b>	0-100%
30	<b>Pixel 9 Verde</b>	<b>000 ⇔ 255</b>	0-100%
31	<b>Pixel 9 Azul</b>	<b>000 ⇔ 255</b>	0-100%
32	<b>Pixel 10 Rojo</b>	<b>000 ⇔ 255</b>	0-100%
33	<b>Pixel 10 Verde</b>	<b>000 ⇔ 255</b>	0-100%
34	<b>Pixel 10 Azul</b>	<b>000 ⇔ 255</b>	0-100%
35	<b>Pixel 11 Rojo</b>	<b>000 ⇔ 255</b>	0-100%
36	<b>Pixel 11 Verde</b>	<b>000 ⇔ 255</b>	0-100%
37	<b>Pixel 11 Azul</b>	<b>000 ⇔ 255</b>	0-100%
38	<b>Pixel 12 Rojo</b>	<b>000 ⇔ 255</b>	0-100%
39	<b>Pixel 12 Verde</b>	<b>000 ⇔ 255</b>	0-100%
40	<b>Pixel 12 Azul</b>	<b>000 ⇔ 255</b>	0-100%
41	<b>Pixel 13 Rojo</b>	<b>000 ⇔ 255</b>	0-100%
42	<b>Pixel 13 Verde</b>	<b>000 ⇔ 255</b>	0-100%
43	<b>Pixel 13 Azul</b>	<b>000 ⇔ 255</b>	0-100%
44	<b>Pixel 14 Rojo</b>	<b>000 ⇔ 255</b>	0-100%
45	<b>Pixel 14 Verde</b>	<b>000 ⇔ 255</b>	0-100%
46	<b>Pixel 14 Azul</b>	<b>000 ⇔ 255</b>	0-100%
47	<b>Pixel 15 Rojo</b>	<b>000 ⇔ 255</b>	0-100%

CANALE	FUNCIÓN	VALOR	PORCENTAJE/CONFIGURACIÓN
48	Pixel 15 Verde	000 ⇔ 255	0-100%
49	Pixel 15 Azul	000 ⇔ 255	0-100%
50	Pixel 16 Rojo	000 ⇔ 255	0-100%
51	Pixel 16 Verde	000 ⇔ 255	0-100%
52	Pixel 16 Azul	000 ⇔ 255	0-100%
53	Pixel 17 Rojo	000 ⇔ 255	0-100%
54	Pixel 17 Verde	000 ⇔ 255	0-100%
55	Pixel 17 Azul	000 ⇔ 255	0-100%
56	Pixel 18 Rojo	000 ⇔ 255	0-100%
57	Pixel 18 Verde	000 ⇔ 255	0-100%
58	Pixel 18 Azul	000 ⇔ 255	0-100%
59	Pixel 19 Rojo	000 ⇔ 255	0-100%
60	Pixel 19 Verde	000 ⇔ 255	0-100%
61	Pixel 19 Azul	000 ⇔ 255	0-100%
62	Pixel 20 Rojo	000 ⇔ 255	0-100%
63	Pixel 20 Verde	000 ⇔ 255	0-100%
64	Pixel 20 Azul	000 ⇔ 255	0-100%
65	Pixel 21 Rojo	000 ⇔ 255	0-100%
...	...	...	...
125	Pixel 41 Rojo	000 ⇔ 255	0-100%
...	...	...	...
185	Pixel 60 Rojo	000 ⇔ 255	0-100%
186	Pixel 60 Verde	000 ⇔ 255	0-100%
187	Pixel 60 Azul	000 ⇔ 255	0-100%

## A propos de ce manuel

Le Manuel de Référence (MR) du Festoon 2 RGB reprend des informations de base sur cet appareil notamment en matière de montage, d'options de menu et de valeurs DMX. Veuillez télécharger le manuel d'utilisation à partir du site internet [www.chauvetdj.com](http://www.chauvetdj.com) pour plus de détails.

### Clause de non responsabilité

Les informations et caractéristiques contenues dans ce MR sont sujettes à modification sans préavis.

### GARANTIE LIMITÉE

**VEUILLEZ VISITER NOTRE SITE INTERNET POUR CONSULTER LES MODALITÉS D'ENREGISTREMENT DE LA GARANTIE ET LES CONDITIONS GÉNÉRALES COMPLÈTES.**

**Pour les clients aux États-Unis et au Mexique:** [www.chauvetlighting.com/warranty-registration](http://www.chauvetlighting.com/warranty-registration).

**Pour les clients du Royaume-Uni, de la République d'Irlande, de la Belgique, des Pays-Bas, du Luxembourg, de la France et de l'Allemagne:** [www.chauvetlighting.eu/warranty-registration](http://www.chauvetlighting.eu/warranty-registration).

Chauvet garantit que cet appareil est exempt de défauts de matériaux et de fabrication dans des conditions normales d'utilisation, pendant la période spécifiée dans la garantie limitée complète consultable sur notre site Internet et sous réserve des exclusions et limitations qui y sont énoncées. Cette garantie ne s'applique qu'à l'acheteur initial du produit et n'est pas transférable. Pour exercer les droits prévus par cette garantie, vous devez fournir une preuve d'achat sous la forme d'un reçu de vente original d'un revendeur autorisé qui indique le nom du produit et la date d'achat. IL N'EXISTE AUCUNE AUTRE GARANTIE EXPRESSE OU IMPLICITE. Cette garantie vous confère des droits légaux spécifiques. Vous pouvez également bénéficier d'autres droits qui varient selon les états et les pays. Cette garantie n'est valable qu'aux États-Unis, au Royaume-Uni, en République d'Irlande, en Belgique, aux Pays-Bas, au Luxembourg, en France, en Allemagne et au Mexique. Pour connaître les conditions de garantie dans d'autres pays, veuillez consulter votre revendeur local.

### Consignes de Sécurité

Ces consignes de sécurité contiennent des informations importantes en matière d'installation, d'utilisation et d'entretien.



- Cet appareil DOIT être relié à un circuit mis à la terre et protégé.
- Toujours débrancher l'appareil de la source d'alimentation avant de le nettoyer ou de remplacer son fusible.
- NE PAS exposer directement les yeux à la source de lumière lorsque le produit est allumé.
- Veillez à ce que le cordon d'alimentation ne soit jamais pincé ou endommagé.
- Ne débranchez jamais cet appareil en tirant sur le cordon d'alimentation.
- En cas de montage de l'appareil en hauteur, veillez à toujours utiliser un câble de sécurité.
- NE PAS laisser de produit inflammable à proximité de l'appareil lorsque celui-ci fonctionne.
- NE PAS toucher au boîtier de l'appareil lorsqu'il est en fonctionnement, celui-ci pouvant être très chaud.



- La tension de la source d'énergie à laquelle est connecté cet appareil doit être dans la plage indiquée sur l'étiquette ou sur le panneau arrière de l'appareil.
- Cet appareil peut être utilisé en intérieur ou en extérieur de manière temporaire (IP54). Ne pas exposer à des conditions environnementales agressives ou excessivement corrosives (aussi bien en intérieur qu'en extérieur), ce qui inclut mais sans s'y limiter les températures extrêmes, l'humidité, les conditions atmosphériques (y inclut la salinité ou la pression), l'irradiation (UV, infrarouge ou nucléaire), les chocs et les conditions qui sortent du cadre de la classe IP (IP rating) de l'appareil. Ne pas immerger cet appareil.
- Installez toujours cet appareil dans un endroit bien ventilé à au moins 50 cm (20 po) des surfaces adjacentes.
- Assurez-vous qu'aucune fente de ventilation de l'appareil n'est obstruée.
- Ne connectez jamais cet appareil à un variateur ou un rhéostat.
- Lors du remplacement du fusible, utilisez le même type et le même ampérage.
- Utilisez EXCLUSIVEMENT la latte pour soulever cet appareil.
- La température ambiante maximale est de 40 °C (104 °F). Ne faites pas fonctionner cet appareil à des températures plus élevées.
- En cas de sérieux problèmes de fonctionnement, arrêtez l'appareil immédiatement.
- NE PAS ouvrir cet appareil. Il ne contient aucune pièce réparable par l'utilisateur.
- Durant les périodes de non-utilisation, pour éviter toute usure inutile et pour prolonger la durée de vie, éteignez complètement l'appareil en le débranchant ou en coupant le disjoncteur.

### Nous contacter

En dehors des États-Unis, du Royaume-Uni, de l'Irlande, du Benelux, de la France, de l'Allemagne, ou du Mexique, contactez votre fournisseur si vous avez besoin d'assistance ou pour retourner un appareil. Veuillez consulter le site internet [www.chauvetdj.com](http://www.chauvetdj.com) pour obtenir des informations pour nous contacter.

### Contenu

- Festoon 2 RGB
- Cordon d'alimentation
- 20 RGB Ampoules
- Festoon Chaîne d'extension
- Manuel de Référence

### Préalable

Déballiez votre Festoon 2 RGB et assurez-vous que vous avez reçu toutes les pièces en bon état. Si la boîte et/ou son contenu semble endommagés, contactez immédiatement le transporteur, et non pas Chauvet.



## Alimentation CA

Cet appareil est doté d'une alimentation universelle qui peut prendre en charge toute tension d'entrée comprise entre 100 et 240 VCA, 50/60 Hz.



**Durant les périodes de non-utilisation, pour éviter toute usure inutile et pour prolonger la durée de vie, éteignez complètement l'appareil en le débranchant ou en coupant le disjoncteur.**

## Remplacement des fusibles

1. Débranchez l'appareil.
2. Calez la pointe d'un tournevis à tête plate dans la fente du porte-fusible.
3. Soulevez le capuchon de sécurité hors du boîtier.
4. Enlevez le fusible grillé logé dans le clip sur le devant du capuchon de sécurité et remplacez-le par un fusible de même type et de même ampérage.
5. Remettez le porte-fusible en place puis rebranchez.

## Chaînage festoon

Le Festoon 2 RGB comprend 20 ampoules RGB. Ces ampoules peuvent être connectées pour une longueur personnalisée. Chaque 20 ampoules sont considérées comme une chaîne de LED pour les personnalités Pixel et Pixel+ DMX.

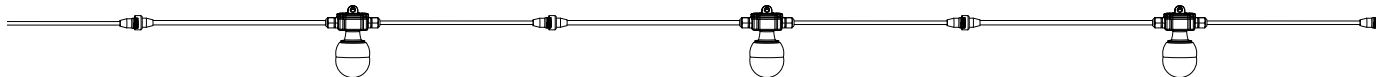

## Montage

Avant de monter cet appareil, veuillez lire les [Consignes de Sécurité](#).

### Schéma de montage

#### Contrôleur Festoon

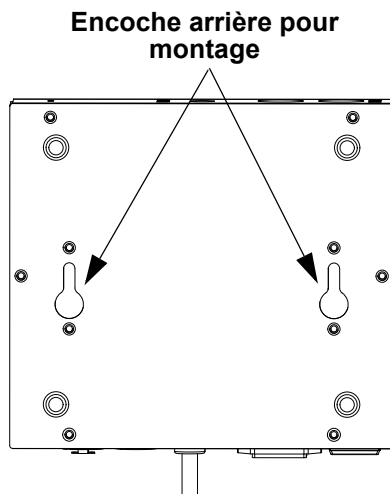
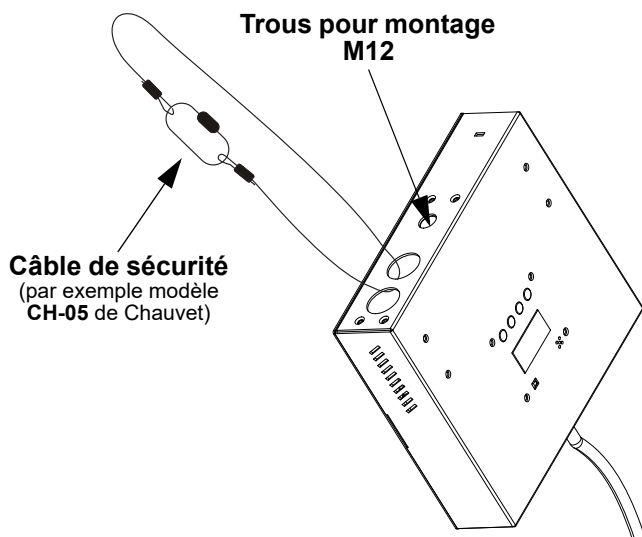

**Vous pouvez utiliser la guirlande d'extension si vous avez besoin d'une plus grande distance de montage.**

## Description du panneau de commande

Bouton	Fonction
<MENU>	Permet de sortir du menu ou de la fonction en cours
<UP>	Permet de naviguer vers le haut dans la liste du menu et d'incrémenter une valeur numérique dans une fonction
<DOWN>	Permet de naviguer vers le bas dans la liste du menu et de décrémenter une valeur numérique dans une fonction
<ENTER>	Active l'entrée de menu actuellement affichée ou confirme la valeur actuellement sélectionnée pour la fonction en cours de sélection

## Menu carte

Reportez-vous à la page du produit Festoon 2 RGB sur [www.chauvetdj.com](http://www.chauvetdj.com) pour la dernière carte des menu.

Mode	Niveaux de programmation			Description	
Mode de contrôle	Control	DMX		Définir le mode de contrôle	
		Music			
		Auto			
		Manual			
		Preset			
Adresse DMX	Address	001–512		Permet de sélectionner l'adresse DMX de départ	
Canal DMX	Channel	03-CH		Permet de sélectionner la personnalité DMX	
		09-CH			
		Pixel			
		Pixel+			
Mode de Gradateur	Dim Curve	OFF		Aucun effet de gradation	
		Curve1		Règle la vitesse de gradation, rapide à lente	
		Curve2			
		Curve3			
Couleurs statiques	Custom	C-01–19		Couleurs statiques	
Programmes automatiques	Program	P-01–38	Sp:000–100	Sélectionnez le programme automatique et la vitesse	
Activation par le son	Music	000–100		Ajuste la sensibilité du mode d'activation par son	
Mélange de couleur personnalisée	Manual	Color	Red	000–255	Couleurs statiques personnalisées Combinaison de rouge, vert, et bleu
			Green	000–255	
			Blue	000–255	
Réglage IR	Remote	ON		Permet d'activer ou désactiver l'infrarouge	
		OFF			
LED EXT	Led Strg	1 strg		Une seule guirlande Festoon	
		2 strg		Deux guirlandes Festoon EXT	
		3 strg		Trois guirlandes Festoon EXT	
Réglage de la lumière arrière	Backlight	ON		Affichage LED ne s'éteint pas	
		30S		Affichage LED s'éteint après 30 secondes	
		60S		Affichage LED s'éteint après 60 secondes	
Réinitialisation générale	Default	NO		Réinitialisation aux paramètres d'usine	
		YES			
Information	Version	V_ _		Affiche la version du logiciel installé	

### **Chaînage DMX**

Le Festoon 2 RGB peut fonctionner avec un contrôleur DMX lorsqu'il est relié par des connexions séries DMX. Les instructions pour la connexion et la configuration de cet appareil pour le fonctionnement en DMX sont indiquées dans le manuel d'utilisation. Si vous n'êtes pas familier avec le protocole DMX, vous pouvez télécharger l'introduction au DMX à l'adresse [www.chauvetdj.com](http://www.chauvetdj.com).

### **Adresse de départ**

Pour permettre un accès à l'ensemble des canaux de chaque mode DMX, l'adresse DMX maximale recommandée est **512**.

### **Connexion maître/esclave**

Le Festoon 2 RGB utilise une connexion de données DMX pour le fonctionnement de son mode maître/esclave. Les instructions pour la connexion et la configuration de cet appareil pour le fonctionnement en maître/esclave sont indiquées dans le manuel d'utilisation.

### **IRC-6 (Télécommande par infrarouge)**

Le Festoon 2 RGB est compatible avec la télécommande infra-rouge (IRC-6) de CHAUVET DJ. Pour plus d'informations sur l'IRC-6 ou pour télécharger les instructions, rendez-vous à l'adresse [www.chauvetdj.com](http://www.chauvetdj.com).

Valeurs DMX

9Ch

Canal	Fonction	Valeur	Pourcentage/Paramétrage
1	Gradateur	000 ⇔ 255	0–100%
2	Rouge	000 ⇔ 255	0–100%
3	Vert	000 ⇔ 255	0–100%
4	Bleu	000 ⇔ 255	0–100%
5	Macros Couleur	000 ⇔ 010	Pas de fonction
		011 ⇔ 255	Macros Couleur
6	Stroboscope	000 ⇔ 010	Pas de fonction
		011 ⇔ 255	Stroboscope, lent à rapide
7	Programmes automatiques et sonores	000 ⇔ 010	Pas de fonction
		011 ⇔ 016	Programme automatique 1
		017 ⇔ 022	Programme automatique 2
		023 ⇔ 028	Programme automatique 3
		029 ⇔ 034	Programme automatique 4
		035 ⇔ 040	Programme automatique 5
		041 ⇔ 046	Programme automatique 6
		047 ⇔ 052	Programme automatique 7
		053 ⇔ 058	Programme automatique 8
		059 ⇔ 064	Programme automatique 9
		065 ⇔ 070	Programme automatique 10
		071 ⇔ 076	Programme automatique 11
		077 ⇔ 082	Programme automatique 12
		083 ⇔ 088	Programme automatique 13
		089 ⇔ 094	Programme automatique 14
		095 ⇔ 100	Programme automatique 15
		101 ⇔ 106	Programme automatique 16
		107 ⇔ 112	Programme automatique 17
		113 ⇔ 118	Programme automatique 18
		119 ⇔ 124	Programme automatique 19
		125 ⇔ 130	Programme automatique 20
		131 ⇔ 136	Programme automatique 21
		137 ⇔ 142	Programme automatique 22
		143 ⇔ 148	Programme automatique 23
		149 ⇔ 154	Programme automatique 24
		155 ⇔ 160	Programme automatique 25
		161 ⇔ 166	Programme automatique 26
		167 ⇔ 172	Programme automatique 27
		173 ⇔ 178	Programme automatique 28
		179 ⇔ 184	Programme automatique 29
		185 ⇔ 190	Programme automatique 30
		191 ⇔ 196	Programme automatique 31
		197 ⇔ 202	Programme automatique 32
		203 ⇔ 208	Programme automatique 33
		209 ⇔ 214	Programme automatique 34
		215 ⇔ 220	Programme automatique 35
		221 ⇔ 226	Programme automatique 36
		227 ⇔ 232	Programme automatique 37
233 ⇔ 238	Programme automatique 38		
239 ⇔ 255	Programme son-activé		

Canal	Fonction	Valeur	Pourcentage/Paramétrage
8	<b>Vitesse</b> (lorsque le canal 7 est entre 010 ⇔ 238)	<b>000 ⇔ 255</b>	Vitesse du programme, lent à rapide
	<b>Sensibilité au son</b> (lorsque le canal 7 est entre 239 ⇔ 255)	<b>000 ⇔ 010</b>	Sensibilité au son désactivée
<b>011 ⇔ 255</b>		Sensibilité au son, basse à élevée	
9	<b>Mode de vitesse de gradation</b>	<b>000 ⇔ 051</b>	Vitesse de gradation réglée depuis le menu de l'écran
		<b>052 ⇔ 101</b>	Arrêt du mode de vitesse de gradation
		<b>102 ⇔ 152</b>	Mode 1 de vitesse de gradation (rapide)
		<b>153 ⇔ 203</b>	Mode 2 de vitesse de gradation
		<b>204 ⇔ 255</b>	Mode 3 de vitesse de gradation (lent)

**3Ch**

Canal	Fonction	Valeur	Pourcentage/Paramétrage
1	<b>Rouge</b>	<b>000 ⇔ 255</b>	0–100%
2	<b>Vert</b>	<b>000 ⇔ 255</b>	0–100%
3	<b>Bleu</b>	<b>000 ⇔ 255</b>	0–100%

**Personnalités de mappage de pixels**

Les personnalités de mappage de pixels DMX permettent d'affecter un contrôle DMX à chaque ampoule des guirlandes Festoon. Le mode **Pixel** permettra une sélection de couleur personnalisée pour chaque ampoule. Le mode **Pixel+** permet un contrôle de couleur personnalisé, un contrôle de gradateur, un contrôle de stroboscope et un contrôle de programme auto / sonore. Sélectionnez **Pixel** ou **Pixel+** dans le paramètre **Channel** pour utiliser les personnalités de mappage de pixels.

Les personnalités de mappage de pixels dépendent du nombre de chaînes de feston que vous avez connectées. Chaque 20 ampoules sont considérées comme une chaîne de LED.

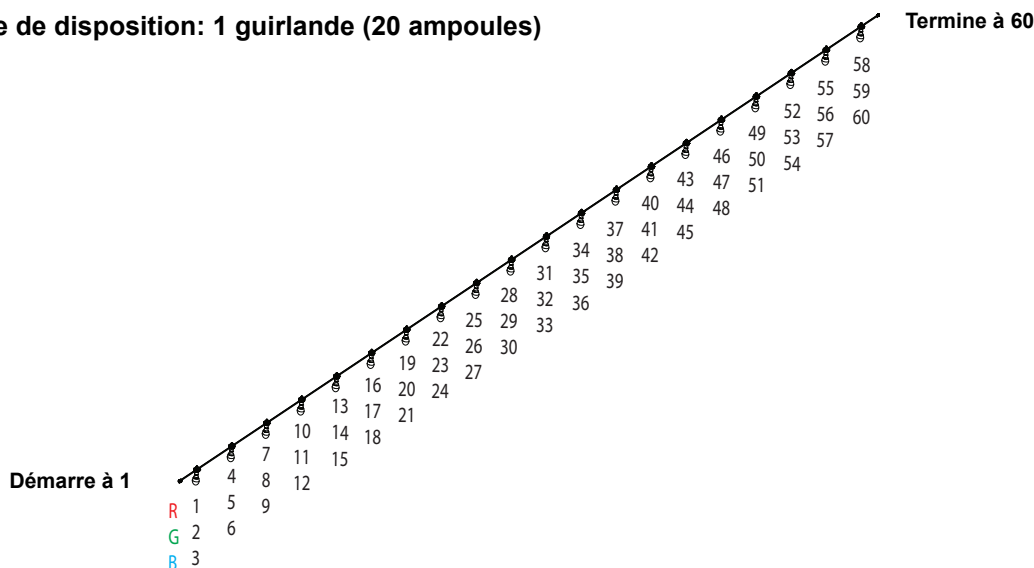
**Exemple de disposition: 1 guirlande (20 ampoules)**

Il est possible de connecter jusqu'à 2 cordons EXT de feston à la première chaîne de 20 ampoules. Définir la quantité de chaînes EXT sous le paramètre **Led Strg**.



Par exemple, s'il y a 1 chaîne de feston de 20 ampoules et 1 chaîne de feston EXT de 20 ampoules connectées, le paramètre **Led Strg** du menu doit avoir «2 strg» sélectionné.

**Mode Pixel**

Canal	Fonction	Valeur	Pourcentage/Paramétrage
1	<b>Pixel 1 Rouge</b>	<b>000 ⇔ 255</b>	0-100%
2	<b>Pixel 1 Vert</b>	<b>000 ⇔ 255</b>	0-100%
3	<b>Pixel 1 Bleu</b>	<b>000 ⇔ 255</b>	0-100%

Canal	Fonction	Valeur	Pourcentage/Paramétrage
4	Pixel 2 Rouge	000 ⇔ 255	0-100%
5	Pixel 2 Vert	000 ⇔ 255	0-100%
6	Pixel 2 Bleu	000 ⇔ 255	0-100%
7	Pixel 3 Rouge	000 ⇔ 255	0-100%
8	Pixel 3 Vert	000 ⇔ 255	0-100%
9	Pixel 3 Bleu	000 ⇔ 255	0-100%
10	Pixel 4 Rouge	000 ⇔ 255	0-100%
11	Pixel 4 Vert	000 ⇔ 255	0-100%
12	Pixel 4 Bleu	000 ⇔ 255	0-100%
13	Pixel 5 Rouge	000 ⇔ 255	0-100%
14	Pixel 5 Vert	000 ⇔ 255	0-100%
15	Pixel 5 Bleu	000 ⇔ 255	0-100%
16	Pixel 6 Rouge	000 ⇔ 255	0-100%
17	Pixel 6 Vert	000 ⇔ 255	0-100%
18	Pixel 6 Bleu	000 ⇔ 255	0-100%
19	Pixel 7 Rouge	000 ⇔ 255	0-100%
20	Pixel 7 Vert	000 ⇔ 255	0-100%
21	Pixel 7 Bleu	000 ⇔ 255	0-100%
22	Pixel 8 Rouge	000 ⇔ 255	0-100%
23	Pixel 8 Vert	000 ⇔ 255	0-100%
24	Pixel 8 Bleu	000 ⇔ 255	0-100%
25	Pixel 9 Rouge	000 ⇔ 255	0-100%
26	Pixel 9 Vert	000 ⇔ 255	0-100%
27	Pixel 9 Bleu	000 ⇔ 255	0-100%
28	Pixel 10 Rouge	000 ⇔ 255	0-100%
29	Pixel 10 Vert	000 ⇔ 255	0-100%
30	Pixel 10 Bleu	000 ⇔ 255	0-100%
31	Pixel 11 Rouge	000 ⇔ 255	0-100%
32	Pixel 11 Vert	000 ⇔ 255	0-100%
33	Pixel 11 Bleu	000 ⇔ 255	0-100%
34	Pixel 12 Rouge	000 ⇔ 255	0-100%
35	Pixel 12 Vert	000 ⇔ 255	0-100%
36	Pixel 12 Bleu	000 ⇔ 255	0-100%
37	Pixel 13 Rouge	000 ⇔ 255	0-100%
38	Pixel 13 Vert	000 ⇔ 255	0-100%
39	Pixel 13 Bleu	000 ⇔ 255	0-100%
40	Pixel 14 Rouge	000 ⇔ 255	0-100%
41	Pixel 14 Vert	000 ⇔ 255	0-100%
42	Pixel 14 Bleu	000 ⇔ 255	0-100%
43	Pixel 15 Rouge	000 ⇔ 255	0-100%
44	Pixel 15 Vert	000 ⇔ 255	0-100%
45	Pixel 15 Bleu	000 ⇔ 255	0-100%
46	Pixel 16 Rouge	000 ⇔ 255	0-100%
47	Pixel 16 Vert	000 ⇔ 255	0-100%
48	Pixel 16 Bleu	000 ⇔ 255	0-100%
49	Pixel 17 Rouge	000 ⇔ 255	0-100%
50	Pixel 17 Vert	000 ⇔ 255	0-100%

Canal	Fonction	Valeur	Pourcentage/Paramétrage
51	Pixel 17 Bleu	000 ⇔ 255	0-100%
52	Pixel 18 Rouge	000 ⇔ 255	0-100%
53	Pixel 18 Vert	000 ⇔ 255	0-100%
54	Pixel 18 Bleu	000 ⇔ 255	0-100%
55	Pixel 19 Rouge	000 ⇔ 255	0-100%
56	Pixel 19 Vert	000 ⇔ 255	0-100%
57	Pixel 19 Bleu	000 ⇔ 255	0-100%
58	Pixel 20 Rouge	000 ⇔ 255	0-100%
59	Pixel 20 Vert	000 ⇔ 255	0-100%
60	Pixel 20 Bleu	000 ⇔ 255	0-100%
61	Pixel 21 Rouge	000 ⇔ 255	0-100%
...	...	...	...
121	Pixel 41 Rouge	000 ⇔ 255	0-100%
...	...	...	...
181	Pixel 60 Rouge	000 ⇔ 255	0-100%
182	Pixel 60 Vert	000 ⇔ 255	0-100%
183	Pixel 60 Bleu	000 ⇔ 255	0-100%

Mode Pixel+

Canal	Fonction	Valeur	Pourcentage/Paramétrage
1	Gradateur	000 ⇔ 255	0–100%
2	Stroboscope	000 ⇔ 010	Pas de fonction
		011 ⇔ 255	Stroboscope, lent à rapide
3	Programmes automatiques et sonores	000 ⇔ 010	Pas de fonction
		011 ⇔ 016	Programme automatique 1
		017 ⇔ 022	Programme automatique 2
		023 ⇔ 028	Programme automatique 3
		029 ⇔ 034	Programme automatique 4
		035 ⇔ 040	Programme automatique 5
		041 ⇔ 046	Programme automatique 6
		047 ⇔ 052	Programme automatique 7
		053 ⇔ 058	Programme automatique 8
		059 ⇔ 064	Programme automatique 9
		065 ⇔ 070	Programme automatique 10
		071 ⇔ 076	Programme automatique 11
		077 ⇔ 082	Programme automatique 12
		083 ⇔ 088	Programme automatique 13
		089 ⇔ 094	Programme automatique 14
		095 ⇔ 100	Programme automatique 15
		101 ⇔ 106	Programme automatique 16
		107 ⇔ 112	Programme automatique 17
		113 ⇔ 118	Programme automatique 18
		119 ⇔ 124	Programme automatique 19
		125 ⇔ 130	Programme automatique 20
		131 ⇔ 136	Programme automatique 21
		137 ⇔ 142	Programme automatique 22
		143 ⇔ 148	Programme automatique 23
		149 ⇔ 154	Programme automatique 24
		155 ⇔ 160	Programme automatique 25
		161 ⇔ 166	Programme automatique 26
		167 ⇔ 172	Programme automatique 27
		173 ⇔ 178	Programme automatique 28
		179 ⇔ 184	Programme automatique 29
		185 ⇔ 190	Programme automatique 30
		191 ⇔ 196	Programme automatique 31
		197 ⇔ 202	Programme automatique 32
		203 ⇔ 208	Programme automatique 33
		209 ⇔ 214	Programme automatique 34
		215 ⇔ 220	Programme automatique 35
		221 ⇔ 226	Programme automatique 36
		227 ⇔ 232	Programme automatique 37
233 ⇔ 238	Programme automatique 38		
239 ⇔ 255	Programme son-activé		



Canal	Fonction	Valeur	Pourcentage/Paramétrage
4	<b>Vitesse</b> (lorsque le canal 3 est entre 010 ⇔ 238)	<b>000 ⇔ 255</b>	Vitesse du programme, lent à rapide
	<b>Sensibilité au son</b> (lorsque le canal 3 est entre 239 ⇔ 255)	<b>000 ⇔ 010</b>	Sensibilité au son désactivée
<b>011 ⇔ 255</b>		Sensibilité au son, basse à élevée	
5	<b>Pixel 1 Rouge</b>	<b>000 ⇔ 255</b>	0-100%
6	<b>Pixel 1 Vert</b>	<b>000 ⇔ 255</b>	0-100%
7	<b>Pixel 1 Bleu</b>	<b>000 ⇔ 255</b>	0-100%
8	<b>Pixel 2 Rouge</b>	<b>000 ⇔ 255</b>	0-100%
9	<b>Pixel 2 Vert</b>	<b>000 ⇔ 255</b>	0-100%
10	<b>Pixel 2 Bleu</b>	<b>000 ⇔ 255</b>	0-100%
11	<b>Pixel 3 Rouge</b>	<b>000 ⇔ 255</b>	0-100%
12	<b>Pixel 3 Vert</b>	<b>000 ⇔ 255</b>	0-100%
13	<b>Pixel 3 Bleu</b>	<b>000 ⇔ 255</b>	0-100%
14	<b>Pixel 4 Rouge</b>	<b>000 ⇔ 255</b>	0-100%
15	<b>Pixel 4 Vert</b>	<b>000 ⇔ 255</b>	0-100%
16	<b>Pixel 4 Bleu</b>	<b>000 ⇔ 255</b>	0-100%
17	<b>Pixel 5 Rouge</b>	<b>000 ⇔ 255</b>	0-100%
18	<b>Pixel 5 Vert</b>	<b>000 ⇔ 255</b>	0-100%
19	<b>Pixel 5 Bleu</b>	<b>000 ⇔ 255</b>	0-100%
20	<b>Pixel 6 Rouge</b>	<b>000 ⇔ 255</b>	0-100%
21	<b>Pixel 6 Vert</b>	<b>000 ⇔ 255</b>	0-100%
22	<b>Pixel 6 Bleu</b>	<b>000 ⇔ 255</b>	0-100%
23	<b>Pixel 7 Rouge</b>	<b>000 ⇔ 255</b>	0-100%
24	<b>Pixel 7 Vert</b>	<b>000 ⇔ 255</b>	0-100%
25	<b>Pixel 7 Bleu</b>	<b>000 ⇔ 255</b>	0-100%
26	<b>Pixel 8 Rouge</b>	<b>000 ⇔ 255</b>	0-100%
27	<b>Pixel 8 Vert</b>	<b>000 ⇔ 255</b>	0-100%
28	<b>Pixel 8 Bleu</b>	<b>000 ⇔ 255</b>	0-100%
29	<b>Pixel 9 Rouge</b>	<b>000 ⇔ 255</b>	0-100%
30	<b>Pixel 9 Vert</b>	<b>000 ⇔ 255</b>	0-100%
31	<b>Pixel 9 Bleu</b>	<b>000 ⇔ 255</b>	0-100%
32	<b>Pixel 10 Rouge</b>	<b>000 ⇔ 255</b>	0-100%
33	<b>Pixel 10 Vert</b>	<b>000 ⇔ 255</b>	0-100%
34	<b>Pixel 10 Bleu</b>	<b>000 ⇔ 255</b>	0-100%
35	<b>Pixel 11 Rouge</b>	<b>000 ⇔ 255</b>	0-100%
36	<b>Pixel 11 Vert</b>	<b>000 ⇔ 255</b>	0-100%
37	<b>Pixel 11 Bleu</b>	<b>000 ⇔ 255</b>	0-100%
38	<b>Pixel 12 Rouge</b>	<b>000 ⇔ 255</b>	0-100%
39	<b>Pixel 12 Vert</b>	<b>000 ⇔ 255</b>	0-100%
40	<b>Pixel 12 Bleu</b>	<b>000 ⇔ 255</b>	0-100%
41	<b>Pixel 13 Rouge</b>	<b>000 ⇔ 255</b>	0-100%
42	<b>Pixel 13 Vert</b>	<b>000 ⇔ 255</b>	0-100%
43	<b>Pixel 13 Bleu</b>	<b>000 ⇔ 255</b>	0-100%
44	<b>Pixel 14 Rouge</b>	<b>000 ⇔ 255</b>	0-100%
45	<b>Pixel 14 Vert</b>	<b>000 ⇔ 255</b>	0-100%
46	<b>Pixel 14 Bleu</b>	<b>000 ⇔ 255</b>	0-100%
47	<b>Pixel 15 Rouge</b>	<b>000 ⇔ 255</b>	0-100%

Canal	Fonction	Valeur	Pourcentage/Paramétrage
48	Pixel 15 Vert	000 ⇔ 255	0-100%
49	Pixel 15 Bleu	000 ⇔ 255	0-100%
50	Pixel 16 Rouge	000 ⇔ 255	0-100%
51	Pixel 16 Vert	000 ⇔ 255	0-100%
52	Pixel 16 Bleu	000 ⇔ 255	0-100%
53	Pixel 17 Rouge	000 ⇔ 255	0-100%
54	Pixel 17 Vert	000 ⇔ 255	0-100%
55	Pixel 17 Bleu	000 ⇔ 255	0-100%
56	Pixel 18 Rouge	000 ⇔ 255	0-100%
57	Pixel 18 Vert	000 ⇔ 255	0-100%
58	Pixel 18 Bleu	000 ⇔ 255	0-100%
59	Pixel 19 Rouge	000 ⇔ 255	0-100%
60	Pixel 19 Vert	000 ⇔ 255	0-100%
61	Pixel 19 Bleu	000 ⇔ 255	0-100%
62	Pixel 20 Rouge	000 ⇔ 255	0-100%
63	Pixel 20 Vert	000 ⇔ 255	0-100%
64	Pixel 20 Bleu	000 ⇔ 255	0-100%
65	Pixel 21 Rouge	000 ⇔ 255	0-100%
...	...	...	...
125	Pixel 41 Rouge	000 ⇔ 255	0-100%
...	...	...	...
185	Pixel 60 Rouge	000 ⇔ 255	0-100%
186	Pixel 60 Vert	000 ⇔ 255	0-100%
187	Pixel 60 Bleu	000 ⇔ 255	0-100%

## Über diese Schnellanleitung

In der Schnellanleitung des Festoon 2 RGB finden Sie die wesentlichen Produktinformationen, wie etwa über die Montage, Menüoptionen und DMX-Werte des Geräts. Laden Sie für weiterführende Informationen unter [www.chauvetdj.com](http://www.chauvetdj.com) das Benutzerhandbuch herunter.

### Haftungsausschluss

Die in dieser Anleitung aufgeführten Informationen und Spezifikationen können ohne vorherige Ankündigung geändert werden.

### EINGESCHRÄNKTE GARANTIE

**ZUR REGISTRIERUNG FÜR GARANTIEANSPRÜCHE UND ZUR EINSICHT IN DIE VOLLSTÄNDIGEN GESCHÄFTSBEDINGUNGEN BESUCHEN SIE BITTE UNSERE WEBSITE.**

Für Kunden in den USA und in Mexiko: [www.chauvetlighting.com/warranty-registration](http://www.chauvetlighting.com/warranty-registration).

Für Kunden im Vereinigten Königreich, in Irland, Belgien, den Niederlanden, Luxemburg, Frankreich und Deutschland: [www.chauvetlighting.eu/warranty-registration](http://www.chauvetlighting.eu/warranty-registration).

Chauvet garantiert für die in der auf unserer Website veröffentlichten vollständigen eingeschränkten Garantie genannten Dauer und unter Vorbehalt der darin genannten Haftungsausschlüsse und -beschränkungen, dass dieses Produkt bei normalen Gebrauch frei von Material- und Verarbeitungsfehlern ist. Diese Garantie erstreckt sich nur auf den Erstkäufer des Produkts und ist nicht übertragbar. Zur Ausübung der unter dieser Garantie gewährten Rechte ist der Kaufbeleg in Form der Originalrechnung von einem autorisierten Händler vorzulegen, in der die Produktbezeichnung und das Kaufdatum vermerkt sein müssen. ES BESTEHEN KEINE WEITEREN AUSDRÜCKLICHEN ODER STILLSCHWEIGENDEN GARANTIEN. Diese Garantie gibt Ihnen besondere gesetzliche Rechte. Und Sie haben möglicherweise weitere Rechte, die von Land zu Land unterschiedlich sein können. Diese Garantie ist nur in den USA, im Vereinigten Königreich, in Irland, Belgien, den Niederlanden, Luxemburg, Frankreich, Deutschland und Mexiko gültig. Bezüglich der Garantiebestimmungen in anderen Ländern wenden Sie sich bitte an Ihren lokalen Händler.

### Sicherheitshinweise

Diese Sicherheitshinweise enthalten wichtige Informationen über die Montage, Verwendung und Wartung des Geräts.



- Schließen Sie dieses Produkt NUR an einen mit der Erde verbundenen und geschützten Stromkreis an.
- Trennen Sie das Gerät von der Stromquelle, bevor Sie es reinigen oder die Sicherung auswechseln.
- NIEMALS in die Lichtquelle schauen, während das Gerät eingeschaltet ist.
- Stellen Sie sicher, dass das Netzkabel nicht gequetscht oder beschädigt ist.
- Ziehen Sie beim Trennen des Geräts von der Stromversorgung nie am Kabel.
- Bei Montage über Kopf immer ein Sicherungsseil verwenden.
- KEINE entflammaren Materialien während des Betriebs in der Nähe des Geräts lagern.
- NIEMALS während des Betriebs das Gehäuse berühren, da dies sehr heiß wird.



- Die Spannung der Schukosteckdose, an die Sie das Gerät anschließen, muss sich innerhalb des Spannungsbereiches befinden, der auf dem Hinweisschild oder dem rückwärtigen Bedienfeld des Geräts angegeben ist.
- Dieses Gerät kann im Innen- und vorübergehend im Außenbereich verwendet werden (IP54). Dieses Gerät nicht in rauen oder übermäßig aggressiven Umgebungen (sowohl im Innen- wie auch im Außenbereich) verwenden. Das schließt extreme Temperaturen, hohe Luftfeuchte, atmosphärische Bedingungen (einschließlich Salzgehalt und Druck), Strahlung (UV-, Infrarot- oder Kernstrahlung), Stöße und Bedingungen, die nicht der Schutzart (IP) des Produkts entsprechen, ein. Dieses Gerät nicht unter Wasser tauchen.
- Installieren Sie das Gerät an einem Ort mit ausreichender Belüftung und mit einem Abstand von 50 cm zu den angrenzenden Flächen.
- Stellen Sie sicher, dass die Lüftungsöffnungen im Gehäuse des Geräts nicht verschlossen sind.
- Schließen Sie dieses Gerät niemals an einen Dimmer oder Regelwiderstand an.
- Achten Sie beim Auswechseln der Sicherung darauf, den gleichen Typ mit den gleichen Werten zu verwenden.
- Das Gerät NUR an den Latte tragen.
- Die maximal zulässige Umgebungstemperatur beträgt 40 °C. Nehmen Sie das Gerät nicht bei höheren Temperaturen in Betrieb.
- Bei ernsthaften Betriebsproblemen stoppen Sie umgehend die Verwendung des Geräts.
- Dieses Gerät NICHT öffnen. Die eingebauten Komponenten sind für den Kunden wartungsfrei.
- Um unnötigen Verschleiß zu vermeiden und die Lebensdauer des Geräts zu verlängern, trennen Sie während längerer Perioden des Nichtgebrauchs das Gerät vom Stromnetz – entweder per Trennschalter oder durch Herausziehen des Steckers aus der Steckdose.

### Kontakt

Kunden außerhalb der USA, GB, Irland, Benelux, Frankreich, Deutschland oder Mexiko wenden sich an ihren Lieferanten, um den Kundensupport in Anspruch zu nehmen oder ein Produkt zurückzuschicken. Kontaktinformationen finden Sie unter [www.chauvetdj.com](http://www.chauvetdj.com).

### Packungsinhalt

- Festoon 2 RGB
- Netzkabel
- 20 RGB-Lampen
- Erweiterung String
- Schnellanleitung

### Start

Packen Sie Ihren Festoon 2 RGB aus und überprüfen Sie, ob Sie alle Teile unbeschädigt erhalten haben. Wenn die Verpackung beschädigt ist, benachrichtigen Sie umgehend das Transportunternehmen, nicht jedoch Chauvet.

## Wechselstrom

Dieses Gerät verfügt über ein Vorschaltgerät, das automatisch die anliegende Spannung erkennt, sobald der Netzstecker in die Schukosteckdose gesteckt wird, und kann mit einer Eingangsspannung von 100~240 V AC, 50/60 Hz arbeiten.



**Um unnötigen Verschleiß zu vermeiden und die Lebensdauer des Geräts zu verlängern, trennen Sie während längerer Perioden des Nichtgebrauchs das Gerät vom Stromnetz – entweder per Trennschalter oder durch Herausziehen des Steckers aus der Steckdose.**

## Auswechseln der Sicherung

1. Trennen Sie das Gerät vom Stromnetz.
2. Klemmen Sie die Spitze eines Flachkopfschraubendrehers in den Schlitz des Sicherungshalters.
3. Hebeln Sie die Sicherheitsabdeckung vom Gehäuse ab.
4. Entfernen Sie die durchgebrannte Sicherung von der Klemme am Vorderteil der Sicherheitsabdeckung, und ersetzen Sie diese durch eine Sicherung des gleichen Typs und mit den gleichen Werten.
5. Stecken Sie den Sicherungshalter wieder zurück, und schließen Sie das Gerät an das Stromnetz an.

## Girlandenverknüpfung

Die Festoon 2 RGB enthält 20 RGB-Leuchtmittel. Diese Lampen können auf eine benutzerdefinierte Länge angeschlossen werden. Alle 20 Lampen gelten als eine LED-Kette für Pixel- und Pixel + DMX-Persönlichkeiten.



**Montage**

Lesen Sie vor der Montage dieses Geräts in jedem Fall die [Sicherheitshinweise](#).

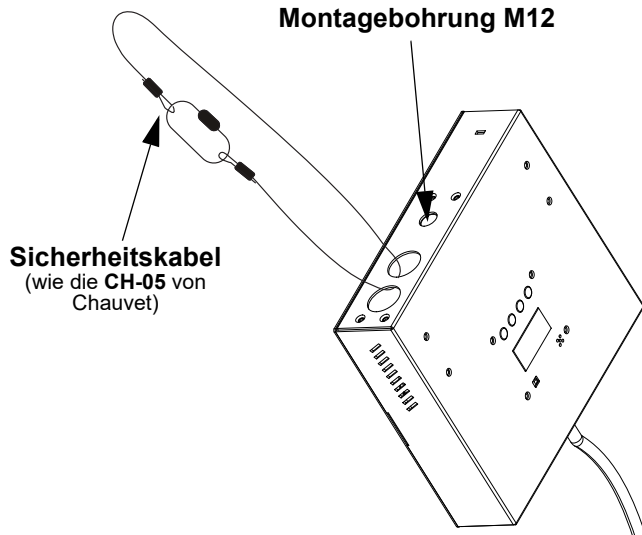
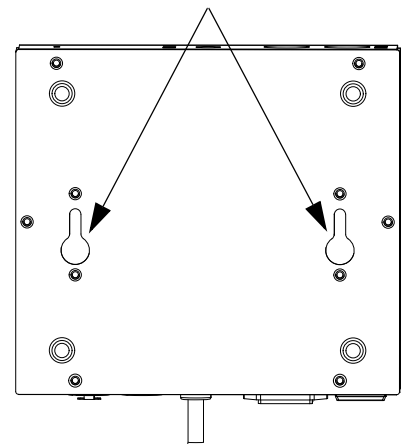
**Montageansicht****Festoon-Controller****Befestigung mit rückwärtigem Schlüsselloch**

Sie können die Verlängerungs-Lichterkette verwenden, wenn Sie einen größeren Abstand zur Befestigung benötigen.

## Beschreibung des Bedienfeldes

Taste	Funktion
<MENU>	Wählt einen Betriebsmodus oder verlässt die aktuelle Menüoption
<UP>	Damit navigieren Sie durch die Menüpunkte nach oben und erhöhen den numerischen Wert der entsprechenden Funktionen
<DOWN>	Damit navigieren Sie durch die Menüpunkte nach unten und verringern den numerischen Wert der entsprechenden Funktionen
<ENTER>	Aktiviert eine Menüoption oder einen ausgewählten Wert

## Menükarte

Die neueste Menükarte finden Sie auf der Festoon 2 RGB-Produktseite unter [www.chauvetdj.com](http://www.chauvetdj.com).

Modus	Programmirebenen			Beschreibung	
Steuermodus	Control	DMX		Set the control mode	
		Music			
		Auto			
		Manual			
		Preset			
DMX-Adresse	Address	001–512		Legt die DMX-Startadresse fest	
DMX-Modus	Channel	03-CH		Legt die DMX-Persönlichkeit fest	
		09-CH			
		Pixel			
		Pixel+			
Dimmer-Modus	Dim Curve	OFF		Stellt die Dimmungskurve ein: OFF	
		Curve1		Stellt die Dimmgeschwindigkeit von schnell auf langsam ein	
		Curve2			
		Curve3			
Statische Farben	Custom	C-01–19		Statische Farben	
Auto-Programme	Program	P-01–38	Sp:000–100	Wählen Sie das automatische Programm und die Geschwindigkeit	
Musiksteuerung	Music	000–100		Stellt die Musikempfindlichkeit des Musiksteuerungs-Modus ein	
Individuelle Farbmischung	Manual	Color	Red	000–255	Benutzerdefinierte statische Farben kombiniert rot, grün, und blau
			Green	000–255	
			Blue	000–255	
IR-Einstellung	Remote	ON		Schaltet Infrarot ein oder aus	
		OFF			
LED EXT	Led Strg	1 strg		Einzelne Festoon EXT-Ader	
		2 strg		2 Festoon EXT-Adern	
		3 strg		3 Festoon EXT-Adern	
Hintergrundbeleuchtung einstellen	Backlight	ON		Die Hintergrundbeleuchtung schaltet sich nicht aus	
		30S		Schaltet sich nach 30 Sekunden aus	
		60S		Schaltet sich nach 60 Sekunden aus	
Werkseinstellungen	Default	NO		Setzt die Werkseinstellungen zurück	
		YES			
Information	Version	V_ _		Zeigt die installierte Softwareversion an	

## DMX-Verbindung

Der Festoon 2 RGB kann mit einem DMX-Controller betrieben werden, wenn eine DMX-Serienschaltung zum Einsatz kommt. Anweisungen zum Zusammenschluss und der Konfiguration dieses Geräts für den Betrieb im DMX-Modus finden Sie im Benutzerhandbuch. Wenn Sie mit DMX nicht vertraut sind, laden Sie "DMX - Eine Einführung" unter [www.chauvetdj.com](http://www.chauvetdj.com).

### Startadresse

Um einen vollständigen Zugang zu allen Kanälen in jedem DMX-Modus zu gewährleisten, beträgt die höchste empfohlene DMX-Adresse **512**.

### Master/Slave-Schaltung

Der Festoon 2 RGB verwendet für seinen Master/Slave-Modus eine DMX-Datenverbindung. Anweisungen zum Zusammenschluss und der Konfiguration dieses Geräts für den Betrieb im Master/Slave-Modus finden Sie im Benutzerhandbuch.

### IRC-6 (Infrarot-Fernbedienung)

Der Festoon 2 RGB ist vollständig kompatibel mit der Infrarot-Fernbedienung (IRC-6) von CHAUVET DJ. Weitere Informationen zur IRC-6 oder herunterladbare Anweisungen finden Sie unter [www.chauvetdj.com](http://www.chauvetdj.com).

### DMX-Werte

#### 9Ch

Kanal	Funktion	Wert	Prozent/Einstellung
1	Dimmer	000 ↔ 255	0–100%
2	Rot	000 ↔ 255	0–100%
3	Grün	000 ↔ 255	0–100%
4	Blau	000 ↔ 255	0–100%
5	Farbmakros	000 ↔ 010	Keine Funktion
		011 ↔ 255	Farbmakros
6	Strobe	000 ↔ 010	Keine Funktion
		011 ↔ 255	Strobe, langsam bis schnell

Kanal	Funktion	Wert	Prozent/Einstellung
7	Auto & Sound Programs	000 ⇔ 010	Keine Funktion
		011 ⇔ 016	Auto-Programm 1
		017 ⇔ 022	Auto-Programm 2
		023 ⇔ 028	Auto-Programm 3
		029 ⇔ 034	Auto-Programm 4
		035 ⇔ 040	Auto-Programm 5
		041 ⇔ 046	Auto-Programm 6
		047 ⇔ 052	Auto-Programm 7
		053 ⇔ 058	Auto-Programm 8
		059 ⇔ 064	Auto-Programm 9
		065 ⇔ 070	Auto-Programm 10
		071 ⇔ 076	Auto-Programm 11
		077 ⇔ 082	Auto-Programm 12
		083 ⇔ 088	Auto-Programm 13
		089 ⇔ 094	Auto-Programm 14
		095 ⇔ 100	Auto-Programm 15
		101 ⇔ 106	Auto-Programm 16
		107 ⇔ 112	Auto-Programm 17
		113 ⇔ 118	Auto-Programm 18
		119 ⇔ 124	Auto-Programm 19
		125 ⇔ 130	Auto-Programm 20
		131 ⇔ 136	Auto-Programm 21
		137 ⇔ 142	Auto-Programm 22
		143 ⇔ 148	Auto-Programm 23
		149 ⇔ 154	Auto-Programm 24
		155 ⇔ 160	Auto-Programm 25
		161 ⇔ 166	Auto-Programm 26
		167 ⇔ 172	Auto-Programm 27
		173 ⇔ 178	Auto-Programm 28
		179 ⇔ 184	Auto-Programm 29
		185 ⇔ 190	Auto-Programm 30
		191 ⇔ 196	Auto-Programm 31
		197 ⇔ 202	Auto-Programm 32
		203 ⇔ 208	Auto-Programm 33
		209 ⇔ 214	Auto-Programm 34
		215 ⇔ 220	Auto-Programm 35
		221 ⇔ 226	Auto-Programm 36
		227 ⇔ 232	Auto-Programm 37
233 ⇔ 238	Auto-Programm 38		
239 ⇔ 255	Musiksteuerungsprogramm		
8	<b>Geschwindigkeit</b> (wenn Kanal 7 von 010 ⇔ 238 reicht)	000 ⇔ 255	Programmgeschwindigkeit, langsam bis schnell
	<b>Empfindlichkeit</b> (wenn Kanal 7 von 239 ⇔ 255 reicht)	000 ⇔ 010	Musikempfindlichkeit auf
9	<b>Dimmer-Modus</b>	011 ⇔ 255	Musikempfindlichkeit, niedrig bis hoch
		000 ⇔ 051	Dimmer-Geschwindigkeit vom Anzeigemenü voreinstellen
		052 ⇔ 101	Dimmer-Geschwindigkeits-Modus aus
		102 ⇔ 152	Dimmer-Geschwindigkeits-Modus 1 (hohe)
		153 ⇔ 203	Dimmer-Geschwindigkeits-Modus 2 (mittlere)
		204 ⇔ 255	Dimmer-Geschwindigkeits-Modus 3 (langsame)



3Ch

Kanal	Funktion	Wert	Prozent/Einstellung
1	Rot	000 ↔ 255	0–100%
2	Grün	000 ↔ 255	0–100%
3	Blau	000 ↔ 255	0–100%

**Eigenschaften der Pixel-Zuordnung**

Die Eigenschaften der DMX-Pixel-Zuordnung ordnen die einzelne DMX-Steuerung jeder Glühlampe in den Festoon-Lichterketten zu. Der **Pixel**-Modus ermöglicht eine benutzerdefinierte Farbauswahl für jede Lampe. Der **Pixel+** -Modus ermöglicht eine benutzerdefinierte Farbsteuerung, Dimmersteuerung, Strobe-Steuerung und automatische / Sound-Programmsteuerung. Wählen Sie **Pixel** oder **Pixel+** unter der Kanaleinstellung, um die Pixel-Mapping-Persönlichkeiten zu verwenden.

Die Pixel-Mapping-Persönlichkeit hängt von der Anzahl der verbundenen Festoon-Strings ab. Alle 20 Lampen werden als eine LED-Kette betrachtet.

**Beispielanordnung: 1 LED-String (20 Glühlampen)**

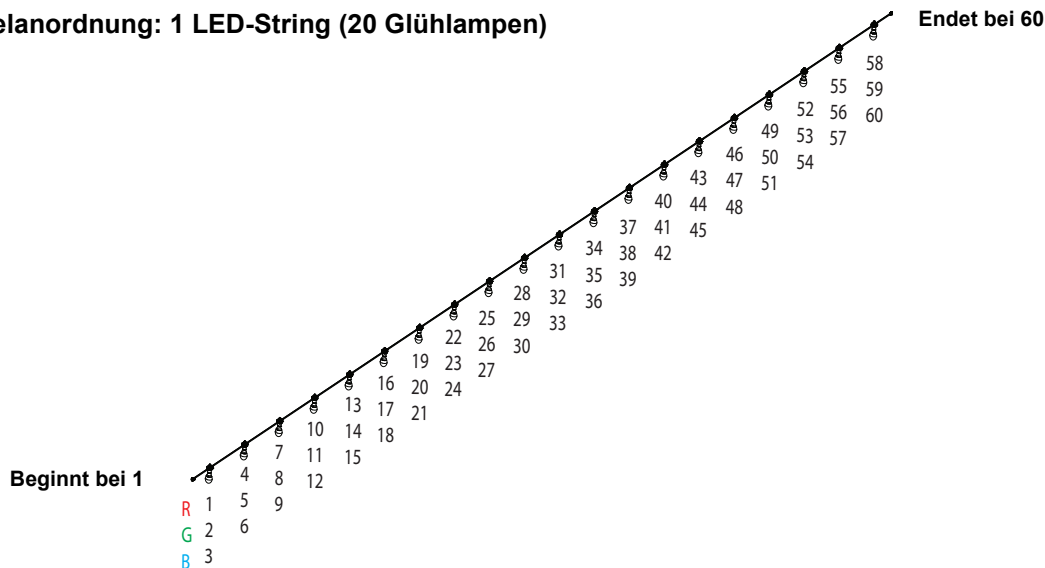

Bis zu 2 Festoon EXT-Saiten können an die erste Saite mit 20 Glühlampen angeschlossen werden. Stellen Sie die Anzahl der EXT-Strings unter **Led Strg** ein.



**Wenn beispielsweise 1 Festoon-String mit 20 Lampen und 1 Festoon-EXT-String mit 20 Lampen angeschlossen sind, muss für die Einstellung Led Strg im Menü die Option „2 strg“ ausgewählt sein.**

## Pixel-Modus

Kanal	Funktion	Wert	Prozent/Einstellung
1	Pixel 1 Rot	000 ⇔ 255	0-100%
2	Pixel 1 Grün	000 ⇔ 255	0-100%
3	Pixel 1 Blau	000 ⇔ 255	0-100%
4	Pixel 2 Rot	000 ⇔ 255	0-100%
5	Pixel 2 Grün	000 ⇔ 255	0-100%
6	Pixel 2 Blau	000 ⇔ 255	0-100%
7	Pixel 3 Rot	000 ⇔ 255	0-100%
8	Pixel 3 Grün	000 ⇔ 255	0-100%
9	Pixel 3 Blau	000 ⇔ 255	0-100%
10	Pixel 4 Rot	000 ⇔ 255	0-100%
11	Pixel 4 Grün	000 ⇔ 255	0-100%
12	Pixel 4 Blau	000 ⇔ 255	0-100%
13	Pixel 5 Rot	000 ⇔ 255	0-100%
14	Pixel 5 Grün	000 ⇔ 255	0-100%
15	Pixel 5 Blau	000 ⇔ 255	0-100%
16	Pixel 6 Rot	000 ⇔ 255	0-100%
17	Pixel 6 Grün	000 ⇔ 255	0-100%
18	Pixel 6 Blau	000 ⇔ 255	0-100%
19	Pixel 7 Rot	000 ⇔ 255	0-100%
20	Pixel 7 Grün	000 ⇔ 255	0-100%
21	Pixel 7 Blau	000 ⇔ 255	0-100%
22	Pixel 8 Rot	000 ⇔ 255	0-100%
23	Pixel 8 Grün	000 ⇔ 255	0-100%
24	Pixel 8 Blau	000 ⇔ 255	0-100%
25	Pixel 9 Rot	000 ⇔ 255	0-100%
26	Pixel 9 Grün	000 ⇔ 255	0-100%
27	Pixel 9 Blau	000 ⇔ 255	0-100%
28	Pixel 10 Rot	000 ⇔ 255	0-100%
29	Pixel 10 Grün	000 ⇔ 255	0-100%
30	Pixel 10 Blau	000 ⇔ 255	0-100%
31	Pixel 11 Rot	000 ⇔ 255	0-100%
32	Pixel 11 Grün	000 ⇔ 255	0-100%
33	Pixel 11 Blau	000 ⇔ 255	0-100%
34	Pixel 12 Rot	000 ⇔ 255	0-100%
35	Pixel 12 Grün	000 ⇔ 255	0-100%
36	Pixel 12 Blau	000 ⇔ 255	0-100%
37	Pixel 13 Rot	000 ⇔ 255	0-100%
38	Pixel 13 Grün	000 ⇔ 255	0-100%
39	Pixel 13 Blau	000 ⇔ 255	0-100%
40	Pixel 14 Rot	000 ⇔ 255	0-100%
41	Pixel 14 Grün	000 ⇔ 255	0-100%
42	Pixel 14 Blau	000 ⇔ 255	0-100%
43	Pixel 15 Rot	000 ⇔ 255	0-100%
44	Pixel 15 Grün	000 ⇔ 255	0-100%
45	Pixel 15 Blau	000 ⇔ 255	0-100%
46	Pixel 16 Rot	000 ⇔ 255	0-100%

Kanal	Funktion	Wert	Prozent/Einstellung
47	Pixel 16 Grün	000 ⇔ 255	0-100%
48	Pixel 16 Blau	000 ⇔ 255	0-100%
49	Pixel 17 Rot	000 ⇔ 255	0-100%
50	Pixel 17 Grün	000 ⇔ 255	0-100%
51	Pixel 17 Blau	000 ⇔ 255	0-100%
52	Pixel 18 Rot	000 ⇔ 255	0-100%
53	Pixel 18 Grün	000 ⇔ 255	0-100%
54	Pixel 18 Blau	000 ⇔ 255	0-100%
55	Pixel 19 Rot	000 ⇔ 255	0-100%
56	Pixel 19 Grün	000 ⇔ 255	0-100%
57	Pixel 19 Blau	000 ⇔ 255	0-100%
58	Pixel 20 Rot	000 ⇔ 255	0-100%
59	Pixel 20 Grün	000 ⇔ 255	0-100%
60	Pixel 20 Blau	000 ⇔ 255	0-100%
61	Pixel 21 Rot	000 ⇔ 255	0-100%
...	...	...	...
121	Pixel 41 Rot	000 ⇔ 255	0-100%
...	...	...	...
181	Pixel 60 Rot	000 ⇔ 255	0-100%
182	Pixel 60 Grün	000 ⇔ 255	0-100%
183	Pixel 60 Blau	000 ⇔ 255	0-100%

DE

## Pixel+ -Modus

Kanal	Funktion	Wert	Prozent/Einstellung
1	Dimmer	000 ⇔ 255	0–100%
2	Strobe	000 ⇔ 010	Keine Funktion
		011 ⇔ 255	Strobe, langsam bis schnell
3	Auto & Sound Programs	000 ⇔ 010	Keine Funktion
		011 ⇔ 016	Auto-Programm 1
		017 ⇔ 022	Auto-Programm 2
		023 ⇔ 028	Auto-Programm 3
		029 ⇔ 034	Auto-Programm 4
		035 ⇔ 040	Auto-Programm 5
		041 ⇔ 046	Auto-Programm 6
		047 ⇔ 052	Auto-Programm 7
		053 ⇔ 058	Auto-Programm 8
		059 ⇔ 064	Auto-Programm 9
		065 ⇔ 070	Auto-Programm 10
		071 ⇔ 076	Auto-Programm 11
		077 ⇔ 082	Auto-Programm 12
		083 ⇔ 088	Auto-Programm 13
		089 ⇔ 094	Auto-Programm 14
		095 ⇔ 100	Auto-Programm 15
		101 ⇔ 106	Auto-Programm 16
		107 ⇔ 112	Auto-Programm 17
		113 ⇔ 118	Auto-Programm 18
		119 ⇔ 124	Auto-Programm 19
		125 ⇔ 130	Auto-Programm 20
		131 ⇔ 136	Auto-Programm 21
		137 ⇔ 142	Auto-Programm 22
		143 ⇔ 148	Auto-Programm 23
		149 ⇔ 154	Auto-Programm 24
		155 ⇔ 160	Auto-Programm 25
		161 ⇔ 166	Auto-Programm 26
		167 ⇔ 172	Auto-Programm 27
		173 ⇔ 178	Auto-Programm 28
		179 ⇔ 184	Auto-Programm 29
		185 ⇔ 190	Auto-Programm 30
		191 ⇔ 196	Auto-Programm 31
		197 ⇔ 202	Auto-Programm 32
		203 ⇔ 208	Auto-Programm 33
		209 ⇔ 214	Auto-Programm 34
		215 ⇔ 220	Auto-Programm 35
		221 ⇔ 226	Auto-Programm 36
		227 ⇔ 232	Auto-Programm 37
233 ⇔ 238	Auto-Programm 38		
239 ⇔ 255	Musiksteuerungsprogramm		

Kanal	Funktion	Wert	Prozent/Einstellung
4	<b>Geschwindigkeit</b> (wenn Kanal 3 von 010 ⇔ 238 reicht)	<b>000 ⇔ 255</b>	Programmgeschwindigkeit, langsam bis schnell
	<b>Empfindlichkeit</b> (wenn Kanal 3 von 239 ⇔ 255 reicht)	<b>000 ⇔ 010</b>	Musikempfindlichkeit auf
		<b>011 ⇔ 255</b>	Musikempfindlichkeit, niedrig bis hoch
5	<b>Pixel 1 Rot</b>	<b>000 ⇔ 255</b>	0-100%
6	<b>Pixel 1 Grün</b>	<b>000 ⇔ 255</b>	0-100%
7	<b>Pixel 1 Blau</b>	<b>000 ⇔ 255</b>	0-100%
8	<b>Pixel 2 Rot</b>	<b>000 ⇔ 255</b>	0-100%
9	<b>Pixel 2 Grün</b>	<b>000 ⇔ 255</b>	0-100%
10	<b>Pixel 2 Blau</b>	<b>000 ⇔ 255</b>	0-100%
11	<b>Pixel 3 Rot</b>	<b>000 ⇔ 255</b>	0-100%
12	<b>Pixel 3 Grün</b>	<b>000 ⇔ 255</b>	0-100%
13	<b>Pixel 3 Blau</b>	<b>000 ⇔ 255</b>	0-100%
14	<b>Pixel 4 Rot</b>	<b>000 ⇔ 255</b>	0-100%
15	<b>Pixel 4 Grün</b>	<b>000 ⇔ 255</b>	0-100%
16	<b>Pixel 4 Blau</b>	<b>000 ⇔ 255</b>	0-100%
17	<b>Pixel 5 Rot</b>	<b>000 ⇔ 255</b>	0-100%
18	<b>Pixel 5 Grün</b>	<b>000 ⇔ 255</b>	0-100%
19	<b>Pixel 5 Blau</b>	<b>000 ⇔ 255</b>	0-100%
20	<b>Pixel 6 Rot</b>	<b>000 ⇔ 255</b>	0-100%
21	<b>Pixel 6 Grün</b>	<b>000 ⇔ 255</b>	0-100%
22	<b>Pixel 6 Blau</b>	<b>000 ⇔ 255</b>	0-100%
23	<b>Pixel 7 Rot</b>	<b>000 ⇔ 255</b>	0-100%
24	<b>Pixel 7 Grün</b>	<b>000 ⇔ 255</b>	0-100%
25	<b>Pixel 7 Blau</b>	<b>000 ⇔ 255</b>	0-100%
26	<b>Pixel 8 Rot</b>	<b>000 ⇔ 255</b>	0-100%
27	<b>Pixel 8 Grün</b>	<b>000 ⇔ 255</b>	0-100%
28	<b>Pixel 8 Blau</b>	<b>000 ⇔ 255</b>	0-100%
29	<b>Pixel 9 Rot</b>	<b>000 ⇔ 255</b>	0-100%
30	<b>Pixel 9 Grün</b>	<b>000 ⇔ 255</b>	0-100%
31	<b>Pixel 9 Blau</b>	<b>000 ⇔ 255</b>	0-100%
32	<b>Pixel 10 Rot</b>	<b>000 ⇔ 255</b>	0-100%
33	<b>Pixel 10 Grün</b>	<b>000 ⇔ 255</b>	0-100%
34	<b>Pixel 10 Blau</b>	<b>000 ⇔ 255</b>	0-100%
35	<b>Pixel 11 Rot</b>	<b>000 ⇔ 255</b>	0-100%
36	<b>Pixel 11 Grün</b>	<b>000 ⇔ 255</b>	0-100%
37	<b>Pixel 11 Blau</b>	<b>000 ⇔ 255</b>	0-100%
38	<b>Pixel 12 Rot</b>	<b>000 ⇔ 255</b>	0-100%
39	<b>Pixel 12 Grün</b>	<b>000 ⇔ 255</b>	0-100%
40	<b>Pixel 12 Blau</b>	<b>000 ⇔ 255</b>	0-100%
41	<b>Pixel 13 Rot</b>	<b>000 ⇔ 255</b>	0-100%
42	<b>Pixel 13 Grün</b>	<b>000 ⇔ 255</b>	0-100%
43	<b>Pixel 13 Blau</b>	<b>000 ⇔ 255</b>	0-100%
44	<b>Pixel 14 Rot</b>	<b>000 ⇔ 255</b>	0-100%
45	<b>Pixel 14 Grün</b>	<b>000 ⇔ 255</b>	0-100%
46	<b>Pixel 14 Blau</b>	<b>000 ⇔ 255</b>	0-100%

Kanal	Funktion	Wert	Prozent/Einstellung
47	Pixel 15 Rot	000 ⇔ 255	0-100%
48	Pixel 15 Grün	000 ⇔ 255	0-100%
49	Pixel 15 Blau	000 ⇔ 255	0-100%
50	Pixel 16 Rot	000 ⇔ 255	0-100%
51	Pixel 16 Grün	000 ⇔ 255	0-100%
52	Pixel 16 Blau	000 ⇔ 255	0-100%
53	Pixel 17 Rot	000 ⇔ 255	0-100%
54	Pixel 17 Grün	000 ⇔ 255	0-100%
55	Pixel 17 Blau	000 ⇔ 255	0-100%
56	Pixel 18 Rot	000 ⇔ 255	0-100%
57	Pixel 18 Grün	000 ⇔ 255	0-100%
58	Pixel 18 Blau	000 ⇔ 255	0-100%
59	Pixel 19 Rot	000 ⇔ 255	0-100%
60	Pixel 19 Grün	000 ⇔ 255	0-100%
61	Pixel 19 Blau	000 ⇔ 255	0-100%
62	Pixel 20 Rot	000 ⇔ 255	0-100%
63	Pixel 20 Grün	000 ⇔ 255	0-100%
64	Pixel 20 Blau	000 ⇔ 255	0-100%
65	Pixel 21 Rot	000 ⇔ 255	0-100%
...	...	...	...
125	Pixel 41 Rot	000 ⇔ 255	0-100%
...	...	...	...
185	Pixel 60 Rot	000 ⇔ 255	0-100%
186	Pixel 60 Grün	000 ⇔ 255	0-100%
187	Pixel 60 Blau	000 ⇔ 255	0-100%

## Informazioni sulla Guida

La Guida Rapida Festoon 2 RGB contiene informazioni di base sul prodotto quali montaggio, opzioni menù e valori DMX. Per maggiori dettagli, scaricare il Manuale Utente dal sito [www.chauvetdj.com](http://www.chauvetdj.com).

### Esclusione di responsabilità

Le informazioni e le specifiche contenute in questa guida possono essere modificate senza preavviso.

### GARANZIA LIMITATA

**PER LA REGISTRAZIONE DELLA GARANZIA ED I TERMINI E CONDIZIONI COMPLETI VISITARE IL NOSTRO SITO WEB**

Per clienti di Stati Uniti e Messico consultare: [www.chauvetlighting.com/warranty-registration](http://www.chauvetlighting.com/warranty-registration).

Per clienti di Regno Unito, Repubblica di Irlanda, Belgio, Paesi Bassi, Lussemburgo, Francia e Germania: [www.chauvetlighting.eu/warranty-registration](http://www.chauvetlighting.eu/warranty-registration).

Chauvet garantisce che i propri prodotti, in condizioni di utilizzo normale, sono esenti da difetti di materiali e manodopera, per il periodo specificato e con le esclusioni e limitazioni riportate nella garanzia integrale limitata sul proprio sito Web.

Tale garanzia si applica soltanto all'acquirente originario del prodotto e non può essere trasferita. Per esercitare i propri diritti secondo i termini della presente garanzia è necessario fornire prova dell'acquisto sotto forma di ricevuta o fattura originale di un distributore autorizzato che riporti chiaramente il nome del prodotto e la data di acquisto. **NON SONO PREVISTE ALTRE GARANZIE ESPRESSE O IMPLICITE.** Questa garanzia prevede diritti legali specifici. È comunque possibile avere altri diritti che variano da stato a stato e da paese a paese. Questa garanzia si applica soltanto negli Stati Uniti, Regno Unito, Repubblica di Irlanda, Belgio, Paesi Bassi, Lussemburgo, Francia, Germania e Messico. Per i termini di garanzia vigenti in altri paesi si prega di consultare il distributore locale.

### Note di Sicurezza

Le Note di Sicurezza includono informazioni importanti circa il montaggio, l'uso e la manutenzione.



- Collegare questa unità **SOLTANTO** ad un circuito dotato di messa a terra e protetto.
- Prima di effettuare la pulizia o sostituire il fusibile, scollegare sempre l'unità dall'alimentazione elettrica.
- **NON** guardare la sorgente luminosa quando l'unità è in funzione.
- Assicurarsi che il cavo di alimentazione non sia piegato o danneggiato.
- Non scollegare mai questa apparecchiatura dall'alimentazione elettrica tirando il cavo.
- Per il montaggio in alto dell'unità utilizzare **SEMPRE** un cavo di sicurezza.
- **NON** collocare materiale infiammabile vicino all'unità mentre è in funzione.
- **NON** toccare l'unità durante il funzionamento perché potrebbe essere molto calda.



- La tensione della presa a muro cui si collega l'apparecchiatura deve trovarsi entro il campo specificato sull'etichetta o sul pannello posteriore.
- Questa apparecchiatura deve essere utilizzata in interni oppure in esterno ma solo temporaneamente (IP54). Non esporre a condizioni ambientali severe o atmosfera eccessivamente corrosiva (sia in interni che in esterni), incluso, ma non limitato a, temperature, umidità e condizioni atmosferiche estreme (incluse salinità o pressione), radiazioni (UV, infrarossi o nucleari), urti e condizioni che superino quelle previste dalla classificazione IP (Protezione Ingresso). Non immergere l'unità in acqua
- Montare sempre l'unità in posizione ben ventilata, ad almeno 50 cm. (20") da qualsiasi superficie.
- Assicurarsi che nessuna apertura di ventilazione dell'unità sia ostruita.
- Non collegare mai ad un dimmer o ad un reostato.
- Sostituire il fusibile con un altro dello stesso tipo e classe.
- Prendere e trasportare l'unità **SOLTANTO** dalle stecca.
- Massima temperatura ambiente ammessa: 40 °C (104 °F). Non utilizzare l'unità a temperature superiori.
- In caso di gravi problemi di funzionamento sospendere immediatamente l'utilizzo.
- **NON** aprire l'unità. Non contiene parti riparabili dall'utente.
- Per evitare un consumo inutile ed aumentare la durata, durante i periodi di non utilizzo disconnettere completamente il prodotto dall'alimentazione con l'interruttore o scollegando il cavo.

## Contatti

Per richiedere assistenza o restituire l'apparecchiatura, al di fuori di Stati Uniti, Regno Unito, Irlanda, Benelux, Francia, Germania, o Messico contattare il distributore locale. Per informazioni sui contatti, visitare il sito Web [www.chauvetdj.com](http://www.chauvetdj.com).

### Che cosa è incluso

- |                         |                       |
|-------------------------|-----------------------|
| • Festoon 2 RGB         | • 1 String Estensione |
| • Cavo di alimentazione | • Guida Rapida        |
| • 20 RGB lampadine      |                       |

### Per iniziare

Disimballare Festoon 2 RGB ed accertarsi di aver ricevuto tutti i componenti integri. Se l'imballo appare danneggiato, farlo immediatamente presente al trasportatore e non a Chauvet.

## Alimentazione CA

Questa unità è dotata di alimentatore a commutazione automatica con tensione in ingresso di 100–240 V CA, 50/60 Hz.



**Per evitarne l'eccessiva usura e migliorarne la durata nel tempo, scollegare l'unità dalla presa elettrica o disattivare l'alimentazione tramite l'apposito interruttore, se inutilizzata per lunghi periodi.**

## Sostituzione fusibile

1. Scollegare l'alimentazione elettrica dall'unità.
2. Inserire la punta di un giravite a testa piatta nella fessura dell'alloggiamento del fusibile.
3. Rimuovere dall'alloggiamento il cappello di sicurezza.
4. Rimuovere il fusibile bruciato dalla clip sulla parte anteriore del cappello di sicurezza e sostituirlo con uno identico.
5. Reinserire il portafusibile e ricollegare l'alimentazione elettrica.

## Collegamento per festoni

Festoon 2 RGB include 20 lampadine RGB. Queste lampadine possono essere collegate per una lunghezza personalizzata. Ogni 20 lampadine sono considerate una stringa LED per le personalità Pixel e Pixel + DMX.



## Montaggio

Prima di montare l'unità, leggere le [Note di Sicurezza](#).

### Schema di montaggio

#### Controller Festoon

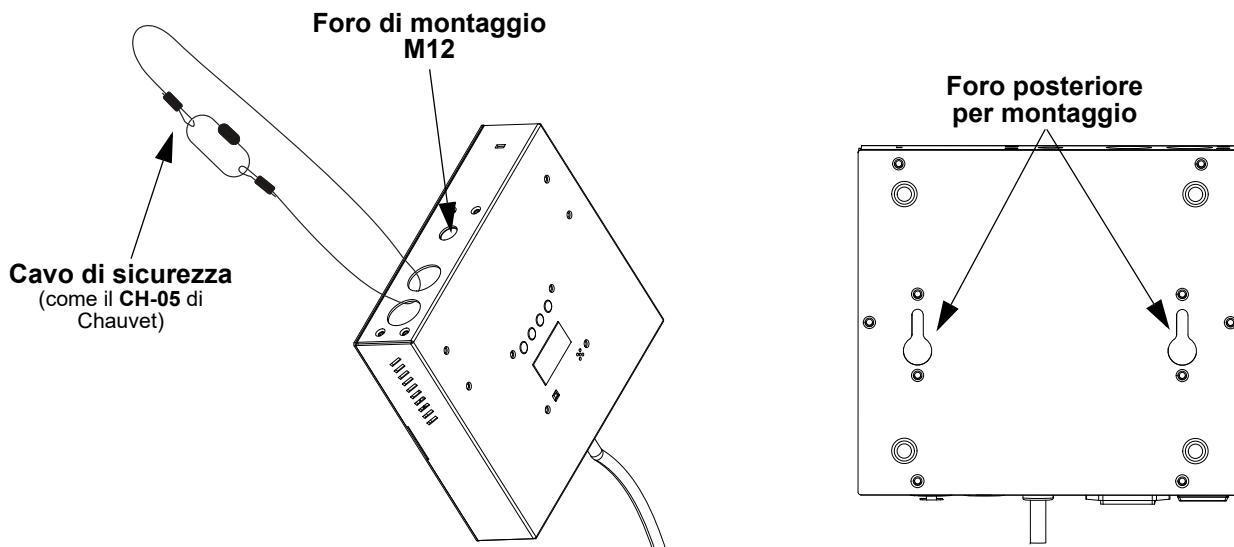

È possibile utilizzare la stringa di estensione se è necessaria più distanza per il montaggio.



**Descrizione del pannello di controllo**

Pulsante	Funzione
<MENU>	Consente di uscire dal menù o dalla funzione corrente
<UP>	Consente di spostarsi verso l'alto nell'elenco menù e di aumentare il valore numerico all'interno di una funzione
<DOWN>	Consente di spostarsi verso il basso nell'elenco menù e di diminuire il valore numerico all'interno di una funzione
<ENTER>	Consente di attivare il menù visualizzato o impostare il valore selezionato nella funzione selezionata

**Mapa menu**

Fare riferimento alla pagina del prodotto Festoon 2 RGB su [www.chauvetdj.com](http://www.chauvetdj.com) per la mappa dei menu più recente.

Modalità	Livelli di programmazione				Descrizione
Modalità di controllo	Control	DMX		Imposta la modalità di controllo	
		Music			
		Auto			
		Manual			
		Preset			
Indirizzo DMX	Address	001-512		Imposta l'indirizzo iniziale DMX	
Modalità DMX	Channel	03-CH		Imposta la personalità DMX	
		09-CH			
		Pixel			
		Pixel+			
Modalità dimmer	Dim Curve	OFF		Nessun effetto dimming	
		Curve1		Imposta la velocità di attenuazione, da rapida a lenta	
		Curve2			
		Curve3			
Colori statici	Custom	C-01-19		Colori statici	
Programmi automatici	Program	P-01-38	Sp:000-100		Seleziona programma automatico e velocità
Attivazione sonora	Music	000-100		Regola la sensibilità della Modalità sonora	
Mixaggio colori personalizzati	Manual	Color	Red	000-255	Colori statici personalizzati Combinazione di rosso, verde, e blu
			Green	000-255	
			Blue	000-255	
Impostazione IR	Remote	ON		Attivazione/disattivazione infrarossi	
		OFF			
LED EXT	Led Strg	1 strg		Singola prolunga Festoon EXT	
		2 strg		Due prolunghe Festoon EXT	
		3 strg		Tre prolunghe Festoon EXT	
Impostazione della retroilluminazione	Backlight	ON		Il display a LED non si spegne	
		30S		Si spegne dopo 30 secondi	
		60S		Si spegne dopo 60 secondi	
Riportare alle condizioni originali	Default	NO		Ripristina le impostazioni di fabbrica	
		YES			
Informazione	Version	V_ _		Mostra la versione del software installato	

## Collegamento DMX

Festoon 2 RGB può funzionare con un controller DMX quando collegato tramite connessioni seriali DMX. Le istruzioni per il collegamento e la configurazione di questa unità sono contenute nel Manuale Utente. Se non si ha familiarità con il DMX, scaricare DMX Primer all'indirizzo [www.chauvetdj.com](http://www.chauvetdj.com).

### Indirizzo iniziale

Per assicurare il completo accesso a tutti i canali in ciascuna modalità DMX, l'indirizzo maggiormente raccomandato è **512**.

### Collegamento Master/Slave

In modalità Master/Slave, Festoon 2 RGB utilizza il collegamento dati DMX. Le istruzioni per il collegamento e la configurazione di questa unità per il funzionamento Master/Slave sono contenute nel Manuale Utente.

### IRC-6 (Telecomando a infrarossi)

Festoon 2 RGB è totalmente compatibile con il Telecomando a infrarossi (IRC-6) di CHAUVET DJ. Per maggiori informazioni sul Telecomando a infrarossi, o per scaricarne le relative istruzioni, visitare il sito Web [www.chauvetdj.com](http://www.chauvetdj.com).

**Valori DMX**
**9Ch**

Canale	Funzione	Valore	Percentuale/Impostazione
1	Dimmer	000 ⇔ 255	0–100%
2	Rosso	000 ⇔ 255	0–100%
3	Verde	000 ⇔ 255	0–100%
4	Blu	000 ⇔ 255	0–100%
5	Macro a colori	000 ⇔ 010	Nessuna funzione
		011 ⇔ 255	Macro a colori
6	Strobo	000 ⇔ 010	Nessuna funzione
		011 ⇔ 255	Strobo, da lento a veloce
7	Programmi automatici	000 ⇔ 010	Nessuna funzione
		011 ⇔ 016	Programma automatico 1
		017 ⇔ 022	Programma automatico 2
		023 ⇔ 028	Programma automatico 3
		029 ⇔ 034	Programma automatico 4
		035 ⇔ 040	Programma automatico 5
		041 ⇔ 046	Programma automatico 6
		047 ⇔ 052	Programma automatico 7
		053 ⇔ 058	Programma automatico 8
		059 ⇔ 064	Programma automatico 9
		065 ⇔ 070	Programma automatico 10
		071 ⇔ 076	Programma automatico 11
		077 ⇔ 082	Programma automatico 12
		083 ⇔ 088	Programma automatico 13
		089 ⇔ 094	Programma automatico 14
		095 ⇔ 100	Programma automatico 15
		101 ⇔ 106	Programma automatico 16
		107 ⇔ 112	Programma automatico 17
		113 ⇔ 118	Programma automatico 18
		119 ⇔ 124	Programma automatico 19
		125 ⇔ 130	Programma automatico 20
		131 ⇔ 136	Programma automatico 21
		137 ⇔ 142	Programma automatico 22
		143 ⇔ 148	Programma automatico 23
		149 ⇔ 154	Programma automatico 24
		155 ⇔ 160	Programma automatico 25
		161 ⇔ 166	Programma automatico 26
		167 ⇔ 172	Programma automatico 27
		173 ⇔ 178	Programma automatico 28
		179 ⇔ 184	Programma automatico 29
		185 ⇔ 190	Programma automatico 30
		191 ⇔ 196	Programma automatico 31
		197 ⇔ 202	Programma automatico 32
		203 ⇔ 208	Programma automatico 33
		209 ⇔ 214	Programma automatico 34
		215 ⇔ 220	Programma automatico 35
		221 ⇔ 226	Programma automatico 36
		227 ⇔ 232	Programma automatico 37
233 ⇔ 238	Programma automatico 38		
239 ⇔ 255	Programma attivazione sonora		

Canale	Funzione	Valore	Percentuale/Impostazione
8	<b>Velocità programma</b> (in can. 7 è 010 ⇔ 238)	<b>000 ⇔ 255</b>	Velocità programma, da lento a veloce
	<b>Sensibilità sonora</b> (in can. 7 è 239 ⇔ 255)	<b>000 ⇔ 010</b>	Sensibilità sonora disattivata
<b>011 ⇔ 255</b>		Sensibilità sonora, da basso ad alto	
9	<b>Modalità dimmer</b>	<b>000 ⇔ 051</b>	Preimpostata velocità dimmer da menù su display
		<b>052 ⇔ 101</b>	Modalità dimmer disattivata
		<b>102 ⇔ 152</b>	Modalità velocità dimmer 1 (velocissimo)
		<b>153 ⇔ 203</b>	Modalità velocità dimmer 2 (media velocità)
		<b>204 ⇔ 255</b>	Modalità velocità dimmer 3 (lento)

## 3Ch

Canale	Funzione	Valore	Percentuale/Impostazione
1	<b>Rosso</b>	<b>000 ⇔ 255</b>	0–100%
2	<b>Verde</b>	<b>000 ⇔ 255</b>	0–100%
3	<b>Blu</b>	<b>000 ⇔ 255</b>	0–100%

## Funzioni della mappatura pixel

Le funzioni DMX per la mappatura dei pixel assegnano il controllo DMX individuale a ciascuna lampada della striscia Festoon. La modalità **Pixel** consentirà la selezione del colore personalizzata per ogni lampadina. La modalità **Pixel+** consente controllo colore personalizzato, controllo dimmer, controllo strobo e controllo automatico / audio del programma. Seleziona **Pixel** o **Pixel+** nelle impostazioni del **Channel** per utilizzare Pixel Mapping Personalities. Le personalità della mappatura dei pixel dipendono dal numero di stringhe di festoni collegate. Ogni 20 lampadine è considerata una stringa LED.

## Schema di esempio: una striscia (20 lampadine)

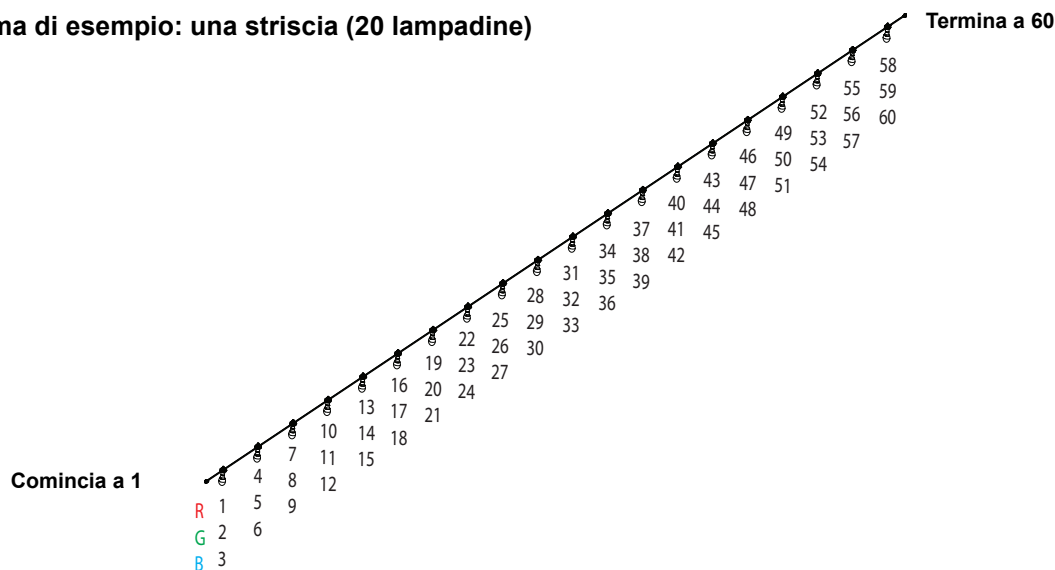

È possibile collegare fino a 2 stringhe EXT per festoni alla prima stringa di 20 lampadine. Imposta la quantità di stringhe EXT sotto l'impostazione **Led Strg**.



Ad esempio, se è presente 1 stringa di festoni da 20 lampadine e 1 stringa di festoni EXT da 20 lampadine, l'impostazione **Led Strg** nel menu deve avere "2 strg" selezionato.

## Modalità Pixel

Canale	Funzione	Valore	Percentuale/Impostazione
1	<b>Pixel 1 Rosso</b>	<b>000 ⇔ 255</b>	0-100%
2	<b>Pixel 1 Verde</b>	<b>000 ⇔ 255</b>	0-100%
3	<b>Pixel 1 Blu</b>	<b>000 ⇔ 255</b>	0-100%

Canale	Funzione	Valore	Percentuale/Impostazione
4	Pixel 2 Rosso	000 ⇄ 255	0-100%
5	Pixel 2 Verde	000 ⇄ 255	0-100%
6	Pixel 2 Blu	000 ⇄ 255	0-100%
7	Pixel 3 Rosso	000 ⇄ 255	0-100%
8	Pixel 3 Verde	000 ⇄ 255	0-100%
9	Pixel 3 Blu	000 ⇄ 255	0-100%
10	Pixel 4 Rosso	000 ⇄ 255	0-100%
11	Pixel 4 Verde	000 ⇄ 255	0-100%
12	Pixel 4 Blu	000 ⇄ 255	0-100%
13	Pixel 5 Rosso	000 ⇄ 255	0-100%
14	Pixel 5 Verde	000 ⇄ 255	0-100%
15	Pixel 5 Blu	000 ⇄ 255	0-100%
16	Pixel 6 Rosso	000 ⇄ 255	0-100%
17	Pixel 6 Verde	000 ⇄ 255	0-100%
18	Pixel 6 Blu	000 ⇄ 255	0-100%
19	Pixel 7 Rosso	000 ⇄ 255	0-100%
20	Pixel 7 Verde	000 ⇄ 255	0-100%
21	Pixel 7 Blu	000 ⇄ 255	0-100%
22	Pixel 8 Rosso	000 ⇄ 255	0-100%
23	Pixel 8 Verde	000 ⇄ 255	0-100%
24	Pixel 8 Blu	000 ⇄ 255	0-100%
25	Pixel 9 Rosso	000 ⇄ 255	0-100%
26	Pixel 9 Verde	000 ⇄ 255	0-100%
27	Pixel 9 Blu	000 ⇄ 255	0-100%
28	Pixel 10 Rosso	000 ⇄ 255	0-100%
29	Pixel 10 Verde	000 ⇄ 255	0-100%
30	Pixel 10 Blu	000 ⇄ 255	0-100%
31	Pixel 11 Rosso	000 ⇄ 255	0-100%
32	Pixel 11 Verde	000 ⇄ 255	0-100%
33	Pixel 11 Blu	000 ⇄ 255	0-100%
34	Pixel 12 Rosso	000 ⇄ 255	0-100%
35	Pixel 12 Verde	000 ⇄ 255	0-100%
36	Pixel 12 Blu	000 ⇄ 255	0-100%
37	Pixel 13 Rosso	000 ⇄ 255	0-100%
38	Pixel 13 Verde	000 ⇄ 255	0-100%
39	Pixel 13 Blu	000 ⇄ 255	0-100%
40	Pixel 14 Rosso	000 ⇄ 255	0-100%
41	Pixel 14 Verde	000 ⇄ 255	0-100%
42	Pixel 14 Blu	000 ⇄ 255	0-100%
43	Pixel 15 Rosso	000 ⇄ 255	0-100%
44	Pixel 15 Verde	000 ⇄ 255	0-100%
45	Pixel 15 Blu	000 ⇄ 255	0-100%
46	Pixel 16 Rosso	000 ⇄ 255	0-100%
47	Pixel 16 Verde	000 ⇄ 255	0-100%
48	Pixel 16 Blu	000 ⇄ 255	0-100%
49	Pixel 17 Rosso	000 ⇄ 255	0-100%
50	Pixel 17 Verde	000 ⇄ 255	0-100%

Canale	Funzione	Valore	Percentuale/Impostazione
51	Pixel 17 Blu	000 ⇔ 255	0-100%
52	Pixel 18 Rosso	000 ⇔ 255	0-100%
53	Pixel 18 Verde	000 ⇔ 255	0-100%
54	Pixel 18 Blu	000 ⇔ 255	0-100%
55	Pixel 19 Rosso	000 ⇔ 255	0-100%
56	Pixel 19 Verde	000 ⇔ 255	0-100%
57	Pixel 19 Blu	000 ⇔ 255	0-100%
58	Pixel 20 Rosso	000 ⇔ 255	0-100%
59	Pixel 20 Verde	000 ⇔ 255	0-100%
60	Pixel 20 Blu	000 ⇔ 255	0-100%
61	Pixel 21 Rosso	000 ⇔ 255	0-100%
...	...	...	...
121	Pixel 41 Rosso	000 ⇔ 255	0-100%
...	...	...	...
181	Pixel 60 Rosso	000 ⇔ 255	0-100%
182	Pixel 60 Verde	000 ⇔ 255	0-100%
183	Pixel 60 Blu	000 ⇔ 255	0-100%

**Modalità Pixel+**

Canale	Funzione	Valore	Percentuale/Impostazione
1	Dimmer	000 ⇔ 255	0–100%
2	Strobo	000 ⇔ 010	Nessuna funzione
		011 ⇔ 255	Strobo, da lento a veloce
3	Programmi automatici	000 ⇔ 010	Nessuna funzione
		011 ⇔ 016	Programma automatico 1
		017 ⇔ 022	Programma automatico 2
		023 ⇔ 028	Programma automatico 3
		029 ⇔ 034	Programma automatico 4
		035 ⇔ 040	Programma automatico 5
		041 ⇔ 046	Programma automatico 6
		047 ⇔ 052	Programma automatico 7
		053 ⇔ 058	Programma automatico 8
		059 ⇔ 064	Programma automatico 9
		065 ⇔ 070	Programma automatico 10
		071 ⇔ 076	Programma automatico 11
		077 ⇔ 082	Programma automatico 12
		083 ⇔ 088	Programma automatico 13
		089 ⇔ 094	Programma automatico 14
		095 ⇔ 100	Programma automatico 15
		101 ⇔ 106	Programma automatico 16
		107 ⇔ 112	Programma automatico 17
		113 ⇔ 118	Programma automatico 18
		119 ⇔ 124	Programma automatico 19
		125 ⇔ 130	Programma automatico 20
		131 ⇔ 136	Programma automatico 21
		137 ⇔ 142	Programma automatico 22
		143 ⇔ 148	Programma automatico 23
		149 ⇔ 154	Programma automatico 24
		155 ⇔ 160	Programma automatico 25
		161 ⇔ 166	Programma automatico 26
		167 ⇔ 172	Programma automatico 27
		173 ⇔ 178	Programma automatico 28
		179 ⇔ 184	Programma automatico 29
		185 ⇔ 190	Programma automatico 30
		191 ⇔ 196	Programma automatico 31
		197 ⇔ 202	Programma automatico 32
203 ⇔ 208	Programma automatico 33		
209 ⇔ 214	Programma automatico 34		
215 ⇔ 220	Programma automatico 35		
221 ⇔ 226	Programma automatico 36		
227 ⇔ 232	Programma automatico 37		
233 ⇔ 238	Programma automatico 38		
239 ⇔ 255	Programma attivazione sonora		
4	Velocità programma (in can. 3 è 010 ⇔ 238)	000 ⇔ 255	Velocità programma, da lento a veloce
	Sensibilità sonora (in can. 3 è 239 ⇔ 255)	000 ⇔ 010	Sensibilità sonora disattivata
		011 ⇔ 255	Sensibilità sonora, da basso ad alto

Canale	Funzione	Valore	Percentuale/Impostazione
5	Pixel 1 Rosso	000 ⇔ 255	0-100%
6	Pixel 1 Verde	000 ⇔ 255	0-100%
7	Pixel 1 Blu	000 ⇔ 255	0-100%
8	Pixel 2 Rosso	000 ⇔ 255	0-100%
9	Pixel 2 Verde	000 ⇔ 255	0-100%
10	Pixel 2 Blu	000 ⇔ 255	0-100%
11	Pixel 3 Rosso	000 ⇔ 255	0-100%
12	Pixel 3 Verde	000 ⇔ 255	0-100%
13	Pixel 3 Blu	000 ⇔ 255	0-100%
14	Pixel 4 Rosso	000 ⇔ 255	0-100%
15	Pixel 4 Verde	000 ⇔ 255	0-100%
16	Pixel 4 Blu	000 ⇔ 255	0-100%
17	Pixel 5 Rosso	000 ⇔ 255	0-100%
18	Pixel 5 Verde	000 ⇔ 255	0-100%
19	Pixel 5 Blu	000 ⇔ 255	0-100%
20	Pixel 6 Rosso	000 ⇔ 255	0-100%
21	Pixel 6 Verde	000 ⇔ 255	0-100%
22	Pixel 6 Blu	000 ⇔ 255	0-100%
23	Pixel 7 Rosso	000 ⇔ 255	0-100%
24	Pixel 7 Verde	000 ⇔ 255	0-100%
25	Pixel 7 Blu	000 ⇔ 255	0-100%
26	Pixel 8 Rosso	000 ⇔ 255	0-100%
27	Pixel 8 Verde	000 ⇔ 255	0-100%
28	Pixel 8 Blu	000 ⇔ 255	0-100%
29	Pixel 9 Rosso	000 ⇔ 255	0-100%
30	Pixel 9 Verde	000 ⇔ 255	0-100%
31	Pixel 9 Blu	000 ⇔ 255	0-100%
32	Pixel 10 Rosso	000 ⇔ 255	0-100%
33	Pixel 10 Verde	000 ⇔ 255	0-100%
34	Pixel 10 Blu	000 ⇔ 255	0-100%
35	Pixel 11 Rosso	000 ⇔ 255	0-100%
36	Pixel 11 Verde	000 ⇔ 255	0-100%
37	Pixel 11 Blu	000 ⇔ 255	0-100%
38	Pixel 12 Rosso	000 ⇔ 255	0-100%
39	Pixel 12 Verde	000 ⇔ 255	0-100%
40	Pixel 12 Blu	000 ⇔ 255	0-100%
41	Pixel 13 Rosso	000 ⇔ 255	0-100%
42	Pixel 13 Verde	000 ⇔ 255	0-100%
43	Pixel 13 Blu	000 ⇔ 255	0-100%
44	Pixel 14 Rosso	000 ⇔ 255	0-100%
45	Pixel 14 Verde	000 ⇔ 255	0-100%
46	Pixel 14 Blu	000 ⇔ 255	0-100%
47	Pixel 15 Rosso	000 ⇔ 255	0-100%
48	Pixel 15 Verde	000 ⇔ 255	0-100%
49	Pixel 15 Blu	000 ⇔ 255	0-100%
50	Pixel 16 Rosso	000 ⇔ 255	0-100%
51	Pixel 16 Verde	000 ⇔ 255	0-100%



Canale	Funzione	Valore	Percentuale/Impostazione
52	Pixel 16 Blu	000 ⇔ 255	0-100%
53	Pixel 17 Rosso	000 ⇔ 255	0-100%
54	Pixel 17 Verde	000 ⇔ 255	0-100%
55	Pixel 17 Blu	000 ⇔ 255	0-100%
56	Pixel 18 Rosso	000 ⇔ 255	0-100%
57	Pixel 18 Verde	000 ⇔ 255	0-100%
58	Pixel 18 Blu	000 ⇔ 255	0-100%
59	Pixel 19 Rosso	000 ⇔ 255	0-100%
60	Pixel 19 Verde	000 ⇔ 255	0-100%
61	Pixel 19 Blu	000 ⇔ 255	0-100%
62	Pixel 20 Rosso	000 ⇔ 255	0-100%
63	Pixel 20 Verde	000 ⇔ 255	0-100%
64	Pixel 20 Blu	000 ⇔ 255	0-100%
65	Pixel 21 Rosso	000 ⇔ 255	0-100%
...	...	...	...
125	Pixel 41 Rosso	000 ⇔ 255	0-100%
...	...	...	...
185	Pixel 60 Rosso	000 ⇔ 255	0-100%
186	Pixel 60 Verde	000 ⇔ 255	0-100%
187	Pixel 60 Blu	000 ⇔ 255	0-100%

## Over deze handleiding

De Festoon 2 RGB Beknopte Handleiding (BH) bevat basisinformatie over het product, zoals montage, menu-opties en DMX-waarden. Download de gebruikershandleiding op [www.chauvetdj.com](http://www.chauvetdj.com) voor meer informatie.

### Disclaimer

De informatie en specificaties in deze BH kunnen zonder voorafgaande kennisgeving worden gewijzigd.

### BEPERKTE GARANTIE

**GA NAAR ONZE WEBSITE VOOR REGISTRATIE VAN DE GARANTIE EN DE VOLLEDIGE ALGEMENE VOORWAARDEN.**

Voor klanten in de Verenigde Staten en Mexico: [www.chauvetlighting.com/warranty-registration](http://www.chauvetlighting.com/warranty-registration).

Voor klanten in het Verenigd Koninkrijk, Ierland, België, Nederland, Luxemburg, Frankrijk en Duitsland: [www.chauvetlighting.eu/warranty-registration](http://www.chauvetlighting.eu/warranty-registration).

Chauvet garandeert dat dit product bij normaal gebruik vrij zal blijven van defecten in materiaal en vakmanschap, voor de opgegeven periode en onder voorbehoud van de uitzonderingen en beperkingen die zijn uiteengezet in de volledige beperkte garantie op onze website. Deze garantie geldt uitsluitend voor de oorspronkelijke koper van het product en is niet overdraagbaar. Om onder deze garantie rechten uit te oefenen, moet u een aankoopbewijs overleggen in de vorm van een origineel verkoopbewijs van een geautoriseerde dealer, waarop de naam van het product en de aankoopdatum zichtbaar zijn. ER ZIJN GEEN ANDERE EXPLICIETE OF IMPLICIETE GARANTIES. Deze garantie geeft u specifieke wettelijke rechten. Mogelijk heeft u ook andere rechten die van staat tot staat en van land tot land verschillen. Deze garantie is uitsluitend geldig in de Verenigde Staten, het Verenigd Koninkrijk, Ierland, België, Nederland, Luxemburg, Frankrijk, Duitsland en Mexico. Neem contact op met uw lokale verkoper voor garantievoorwaarden in andere landen.

### Veiligheidsinstructies

Deze veiligheidsinstructies bevatten belangrijke informatie over de installatie, het gebruik en het onderhoud.



- Sluit dit product **UITSLUITEND** op een geaard en beveiligd stroomcircuit.
- Haal voor het vervangen van de zekering altijd de stekker van het product uit het stopcontact.
- **KIJK NIET** in de lichtbron wanneer het apparaat is ingeschakeld.
- Zorg ervoor dat het stroomsnoer niet knikt of beschadigd.
- Koppel dit product nooit los van het stopcontact door aan het snoer te trekken.
- Gebruik een veiligheidskabel wanneer het product boven lichaamshoogte wordt gemonteerd.
- **GEEN** brandbare materialen in de buurt van de unit tijdens gebruik.
- **RAAK** het product **NIET AAN** wanneer het in werking omdat het dan heet zijn.



- De spanning van het stopcontact waarop u dit product aansluit moet binnen het vermelde bereik op de sticker of achterkant van het product zijn.
- Het product is voor gebruik binnenshuis of tijdelijk gebruik buitenshuis (IP54). Niet blootstellen aan barre of extreem corrosieve omgevingen (zowel binnen als buiten), waaronder, maar niet beperkt tot, extreme temperaturen, vochtigheid, atmosferische omstandigheden (waaronder hoog zoutgehalte of druk), straling (UV, infrarood of nucleair), schokken en omstandigheden die verder gaan dan de binnendringingsbescherming ("IP, Ingress Protection") klasse van het product. Dit product niet onderdompelen.
- Monteer dit product altijd op een plek met voldoende ventilatie, minstens 20 inch (50 cm) van de aangrenzende oppervlakken.
- Zorg ervoor dat er geen ventilatie-openingen van de behuizing van het product worden geblokkeerd.
- Sluit dit product nooit aan op een dimmer of een regelweerstand.
- Vervang de zekering met een van hetzelfde type en met dezelfde waarde.
- Gebruik **UITSLUITEND** de lat om dit product te dragen.
- De maximale omgevingstemperatuur bedraagt 40 °C. Gebruik dit product niet bij hogere temperaturen.
- Stop in het geval van ernstige operationele problemen onmiddellijk met het gebruik.
- Open het product **NIET**. Het bevat geen te onderhouden onderdelen.
- Om onnodige slijtage te elimineren en zijn levensduur te verlengen, gedurende perioden wanneer het product niet wordt gebruikt, moet u het product afsluiten door een aardlekschakelaar om te zetten of door het te ontkoppelen.

### Contact

Van buiten de VS, Verenigd Koninkrijk, Ierland, Benelux, Frankrijk, Duitsland of Mexico kunt u contact opnemen met de distributeur of om ondersteuning vragen dan wel het product retourneren. Ga naar [www.chauvetdj.com](http://www.chauvetdj.com) voor contactinformatie.

### Wat is inbegrepen

- Festoon 2 RGB
- Stroomsnoer
- 20 RGB lampen
- Uitbreiding String
- Beknopte handleiding

### Om te beginnen

Pak uw Festoon 2 RGB uit en zorg ervoor dat u alle onderdelen in goede staat hebt ontvangen. Als de doos of inhoud beschadigd lijkt, stel dan de vervoerder onmiddellijk op de hoogte, niet Chauvet.

## AC-stroom

Dit product heeft een voeding met automatisch bereik die werkt met een ingangsspanning van 100–240 VAC, 50/60 Hz.



**Om onnodige slijtage te elimineren en zijn levensduur te verlengen, gedurende perioden wanneer het product niet wordt gebruikt, moet u het product afsluiten door een aardlekschakelaar om te zetten of door het te ontkoppelen.**

### Vervangen van de zekering

1. Ontkoppel het apparaat van de stroom.
2. Wig de punt van een platte schroevendraaier in de sleuf van de zekeringhouder.
3. Druk de beveiligingskap uit de behuizing.
4. Verwijder de doorgebrande zekering vanaf de clip aan de voorkant van de veiligheidsafdekking en vervang deze door een zekering van exact hetzelfde type.
5. Plaats de zekeringhouder terug en steek de stekker er weer in.

### Festoon String koppelen

De Festoon 2 RGB bevat 20 RGB-lampen. Deze lampen kunnen op een aangepaste lengte worden aangesloten. Elke 20 lampen worden beschouwd als één LED-reeks voor Pixel- en Pixel+ DMX-persoonlijkheden.

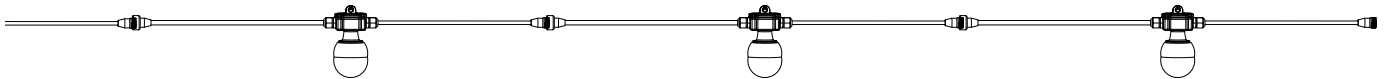

## Montage

Lees alvorens dit product te monteren alle [Veiligheidsinstructies](#).

### Montagediagram

#### Festoon-controller

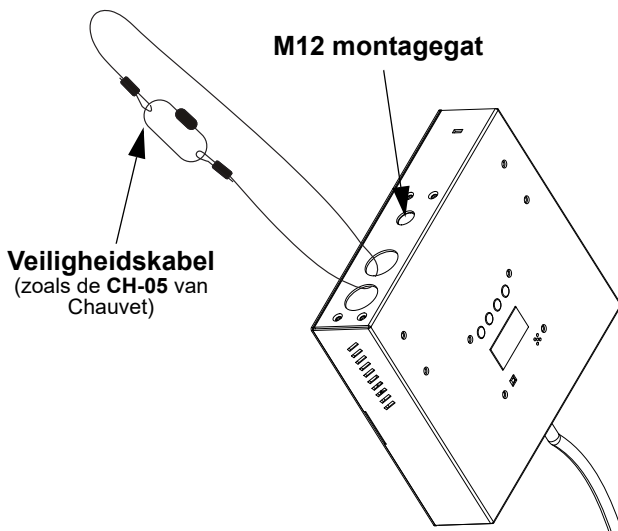

#### Bevestigingssoog achter

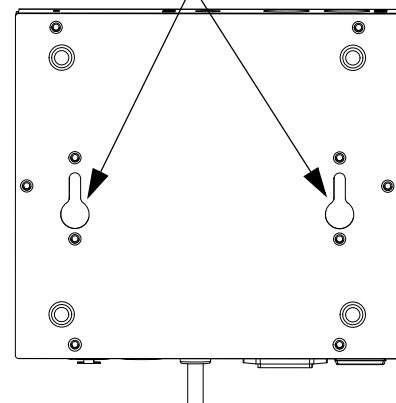

Als u meer ruimte nodig hebt voor de montage kunt u het verlengsnoer gebruiken.

## Beschrijving bedieningspaneel

Toets	Functie
<MENU>	Sluit het huidige menu of functie af
<UP>	Navigeert omhoog via het menu of verhoogt de numerieke waarde wanneer in een functie
<DOWN>	Navigeert omlaag via het menu of verlaagt de numerieke waarde wanneer in een functie
<ENTER>	Activeert het huidige getoonde menu of plaatst de huidige geselecteerde waarde in de geselecteerde functie

## Menukaart

Raadpleeg de productpagina van der Festoon 2 RGB op [www.chauvetdj.com](http://www.chauvetdj.com) voor de nieuwste menukaart.

Modus	Programmeerniveaus			Beschrijving	
Besturingsmodus	Control	DMX		Stel de bedieningsmodus in	
		Music			
		Auto			
		Manual			
		Preset			
DMX-adres	Address	001-512		Stelt DMX-startadres in	
DMX-Modus	Channel	03-CH		Stelt DMX-persoonlijkheid in	
		09-CH			
		Pixel			
		Pixel+			
Dimmermodus	Dim Curve	OFF		Geen dimeffect	
		Curve1		Stelt de dimsnelheid in, snel tot langzaam	
		Curve2			
		Curve3			
Statische kleuren	Custom	C-01-19		Statische kleuren	
Automatische programma's	Program	P-01-38	Sp:000-100	Selecteer automatisch programma en snelheid	
Geluidsactief	Music	000-100		Stelt de gevoeligheid in van de geluidsmodus	
Aangepaste kleuren-menging	Manual	Color	Red	000-255	Aangepaste statische kleuren Combineer rood, groen, en blauw
			Green	000-255	
			Blue	000-255	
IR instelling	Remote	ON		Schakelt infrarood in of uit	
		OFF			
LED EXT	Led Strg	1 strg		Enkele Festoon EXT-streng	
		2 strg		2 Festoon EXT-strengen	
		3 strg		3 Festoon EXT-strengen	
Achtergrondverlichting instelling	Backlight	ON		Het achtergrondlicht gaat niet uit	
		30S		Schakelt na 30 seconden uit	
		60S		Schakelt na 60 seconden uit	
Standaard reset	Default	NO		Resetten naar fabrieksinstellingen	
		YES			
Information	Version	V_ _		Toont de geïnstalleerde softwareversie	

### **DMX-koppeling**

De Festoon 2 RGB kan met een DMX-regelaar werken, indien gekoppeld door seriële DMX-verbindingen. Instructies voor het aansluiten en configureren van dit product voor DMX-bediening staan in de gebruikershandleiding. Als u niet bekend bent met DMX, download dan de DMX-primer op [www.chauvetdj.com](http://www.chauvetdj.com).

### **Startadres**

Om volledige toegang tot alle kanalen in elke DMX-modus te garanderen is het hoogste aanbevolen DMX-adres voor dit product **512**.

### **Master/slave-verbinding**

De Festoon 2 RGB maakt gebruik van de DMX-gegevensverbinding voor haar Master-/Slave-modus. Instructies voor het aansluiten en configureren van dit product voor DMX-bediening staan in de gebruikershandleiding.

### **IRC-6 Infrarood Remote Control**

De Festoon 2 RGB is compatibel met de IRC-6 infrarood afstandsbediening van CHAUVET DJ Ga voor meer informatie over de IRC-6 of downloadinstructies naar [www.chauvetdj.com](http://www.chauvetdj.com).

NL

## DMX-waarden

9Ch

Kanaal	Functie	Waarde	Percentage/Instelling
1	Dimmer	000 ⇔ 255	0–100%
2	Rood	000 ⇔ 255	0–100%
3	Groen	000 ⇔ 255	0–100%
4	Blauw	000 ⇔ 255	0–100%
5	Kleurenmacro's	000 ⇔ 010	Geen functie
		011 ⇔ 255	Kleurenmacro's
6	Stroboscoop	000 ⇔ 010	Geen functie
		011 ⇔ 255	Stroboscoop, langzaam tot snel
7	Automatische programma's	000 ⇔ 010	Geen functie
		011 ⇔ 016	Automatische programma 1
		017 ⇔ 022	Automatische programma 2
		023 ⇔ 028	Automatische programma 3
		029 ⇔ 034	Automatische programma 4
		035 ⇔ 040	Automatische programma 5
		041 ⇔ 046	Automatische programma 6
		047 ⇔ 052	Automatische programma 7
		053 ⇔ 058	Automatische programma 8
		059 ⇔ 064	Automatische programma 9
		065 ⇔ 070	Automatische programma 10
		071 ⇔ 076	Automatische programma 11
		077 ⇔ 082	Automatische programma 12
		083 ⇔ 088	Automatische programma 13
		089 ⇔ 094	Automatische programma 14
		095 ⇔ 100	Automatische programma 15
		101 ⇔ 106	Automatische programma 16
		107 ⇔ 112	Automatische programma 17
		113 ⇔ 118	Automatische programma 18
		119 ⇔ 124	Automatische programma 19
		125 ⇔ 130	Automatische programma 20
		131 ⇔ 136	Automatische programma 21
		137 ⇔ 142	Automatische programma 22
		143 ⇔ 148	Automatische programma 23
		149 ⇔ 154	Automatische programma 24
		155 ⇔ 160	Automatische programma 25
		161 ⇔ 166	Automatische programma 26
		167 ⇔ 172	Automatische programma 27
		173 ⇔ 178	Automatische programma 28
		179 ⇔ 184	Automatische programma 29
		185 ⇔ 190	Automatische programma 30
		191 ⇔ 196	Automatische programma 31
197 ⇔ 202	Automatische programma 32		
203 ⇔ 208	Automatische programma 33		
209 ⇔ 214	Automatische programma 34		
215 ⇔ 220	Automatische programma 35		
221 ⇔ 226	Automatische programma 36		
227 ⇔ 232	Automatische programma 37		
233 ⇔ 238	Automatische programma 38		
239 ⇔ 255	Geluidsactieve programma		

Kanaal	Functie	Waarde	Percentage/Instelling
8	<b>Snelheid</b> (wanneer K 7 010 ⇔ 238 is)	<b>000 ⇔ 255</b>	Programmasnelheid, langzaam tot snel
	<b>Gevoeligheid</b> (wanneer K 7 239 ⇔ 255 is)	<b>000 ⇔ 010</b>	Geluidsgevoeligheid uit
<b>011 ⇔ 255</b>		Geluidsgevoeligheid, lage tot hoge	
9	<b>Dimmermodus</b>	<b>000 ⇔ 051</b>	Voorinstelling van de dimmersnelheid vanaf het displaymenu
		<b>052 ⇔ 101</b>	Dimmer snelheidsmodus uit
		<b>102 ⇔ 152</b>	Dimmer snelheidsmodus 1 (snel)
		<b>153 ⇔ 203</b>	Dimmer snelheidsmodus 2 (middelhoge)
		<b>204 ⇔ 255</b>	Dimmer snelheidsmodus 3 (langzaam)

**3Ch**

Kanaal	Functie	Waarde	Percentage/Instelling
1	<b>Rood</b>	<b>000 ⇔ 255</b>	0–100%
2	<b>Groen</b>	<b>000 ⇔ 255</b>	0–100%
3	<b>Blauw</b>	<b>000 ⇔ 255</b>	0–100%

**Pixelmapping-persoonlijkheden**

DMX-pixelmapping-persoonlijkheden wijzen individuele DMX-regeling toe aan elke lamp in het/de Festoon-streng(en). De **Pixel**-modus maakt aangepaste kleurselectie mogelijk voor elke lamp. De **Pixel+**-modus zorgt voor aangepaste kleurregeling, dimmerregeling, stroboscoopregeling en automatische / geluidsprogramma-besturing. Selecteer **Pixel** of **Pixel+** onder de Kanaalinstelling om de Pixel Mapping Personalities te gebruiken.

De persoonlijkheden van de pixelmapping zijn afhankelijk van het aantal strings dat u hebt verbonden. Elke 20 lampen worden beschouwd als één LED-string.

**Voorbeeldindeling: 1 streng (20 lampen)**

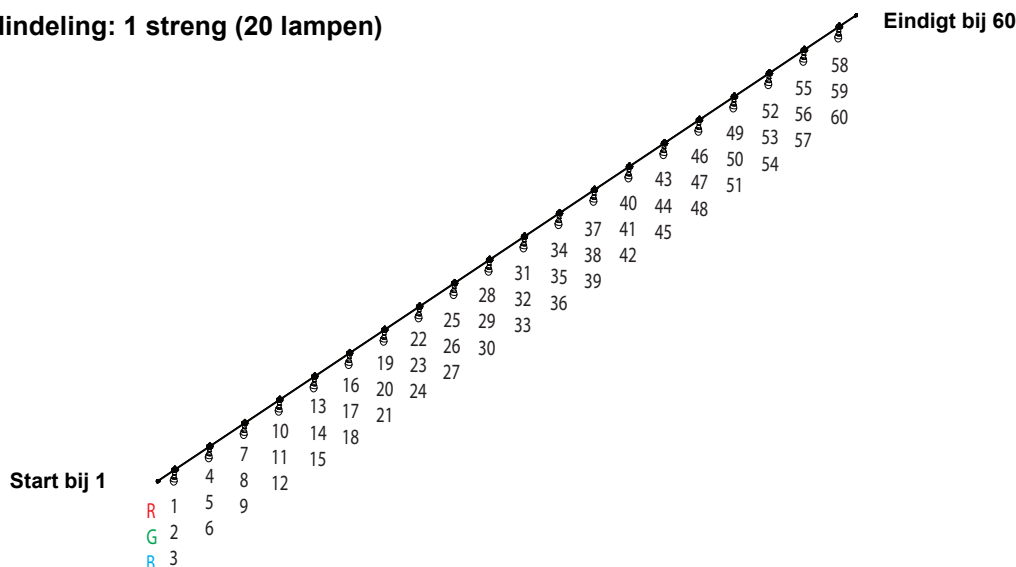

Maximaal 2 festoen EXT-snaren kunnen worden aangesloten op de eerste string van 20 lampen. Stel het aantal EXT-strings in onder de instelling **Led Strg**.



**Als er bijvoorbeeld 1 festoenreeks van 20 lampen en 1 festoen EXT-reeks van 20 lampen is aangesloten, moet bij de instelling Led Strg in het menu "2 strg" zijn geselecteerd.**

**Pixelmodus**

Kanaal	Functie	Waarde	Percentage/Instelling
1	<b>Pixel 1 Rood</b>	<b>000 ⇔ 255</b>	0-100%
2	<b>Pixel 1 Groen</b>	<b>000 ⇔ 255</b>	0-100%
3	<b>Pixel 1 Blauw</b>	<b>000 ⇔ 255</b>	0-100%

Kanaal	Functie	Waarde	Percentage/Instelling
4	Pixel 2 Rood	000 ⇔ 255	0-100%
5	Pixel 2 Groen	000 ⇔ 255	0-100%
6	Pixel 2 Blauw	000 ⇔ 255	0-100%
7	Pixel 3 Rood	000 ⇔ 255	0-100%
8	Pixel 3 Groen	000 ⇔ 255	0-100%
9	Pixel 3 Blauw	000 ⇔ 255	0-100%
10	Pixel 4 Rood	000 ⇔ 255	0-100%
11	Pixel 4 Groen	000 ⇔ 255	0-100%
12	Pixel 4 Blauw	000 ⇔ 255	0-100%
13	Pixel 5 Rood	000 ⇔ 255	0-100%
14	Pixel 5 Groen	000 ⇔ 255	0-100%
15	Pixel 5 Blauw	000 ⇔ 255	0-100%
16	Pixel 6 Rood	000 ⇔ 255	0-100%
17	Pixel 6 Groen	000 ⇔ 255	0-100%
18	Pixel 6 Blauw	000 ⇔ 255	0-100%
19	Pixel 7 Rood	000 ⇔ 255	0-100%
20	Pixel 7 Groen	000 ⇔ 255	0-100%
21	Pixel 7 Blauw	000 ⇔ 255	0-100%
22	Pixel 8 Rood	000 ⇔ 255	0-100%
23	Pixel 8 Groen	000 ⇔ 255	0-100%
24	Pixel 8 Blauw	000 ⇔ 255	0-100%
25	Pixel 9 Rood	000 ⇔ 255	0-100%
26	Pixel 9 Groen	000 ⇔ 255	0-100%
27	Pixel 9 Blauw	000 ⇔ 255	0-100%
28	Pixel 10 Rood	000 ⇔ 255	0-100%
...	...	...	...
46	Pixel 16 Rood	000 ⇔ 255	0-100%
47	Pixel 16 Groen	000 ⇔ 255	0-100%
48	Pixel 16 Blauw	000 ⇔ 255	0-100%
49	Pixel 17 Rood	000 ⇔ 255	0-100%
50	Pixel 17 Groen	000 ⇔ 255	0-100%
51	Pixel 17 Blauw	000 ⇔ 255	0-100%
52	Pixel 18 Rood	000 ⇔ 255	0-100%
53	Pixel 18 Groen	000 ⇔ 255	0-100%
54	Pixel 18 Blauw	000 ⇔ 255	0-100%
55	Pixel 19 Rood	000 ⇔ 255	0-100%
56	Pixel 19 Groen	000 ⇔ 255	0-100%
57	Pixel 19 Blauw	000 ⇔ 255	0-100%
58	Pixel 20 Rood	000 ⇔ 255	0-100%
59	Pixel 20 Groen	000 ⇔ 255	0-100%
60	Pixel 20 Blauw	000 ⇔ 255	0-100%
61	Pixel 21 Rood	000 ⇔ 255	0-100%
...	...	...	...
121	Pixel 41 Rood	000 ⇔ 255	0-100%
...	...	...	...
181	Pixel 60 Rood	000 ⇔ 255	0-100%
182	Pixel 60 Groen	000 ⇔ 255	0-100%
183	Pixel 60 Blauw	000 ⇔ 255	0-100%



**Pixel+ modus**

Kanaal	Functie	Waarde	Percentage/Instelling
1	<b>Dimmer</b>	<b>000 ⇔ 255</b>	0–100%
2	<b>Stroboscoop</b>	<b>000 ⇔ 010</b>	Geen functie
		<b>011 ⇔ 255</b>	Stroboscoop, langzaam tot snel
3	<b>Automatische programma's</b>	<b>000 ⇔ 010</b>	Geen functie
		<b>011 ⇔ 016</b>	Automatische programma 1
		<b>017 ⇔ 022</b>	Automatische programma 2
		<b>023 ⇔ 028</b>	Automatische programma 3
		<b>029 ⇔ 034</b>	Automatische programma 4
		<b>035 ⇔ 040</b>	Automatische programma 5
		<b>041 ⇔ 046</b>	Automatische programma 6
		<b>047 ⇔ 052</b>	Automatische programma 7
		<b>053 ⇔ 058</b>	Automatische programma 8
		<b>059 ⇔ 064</b>	Automatische programma 9
		<b>065 ⇔ 070</b>	Automatische programma 10
		<b>071 ⇔ 076</b>	Automatische programma 11
		<b>077 ⇔ 082</b>	Automatische programma 12
		<b>083 ⇔ 088</b>	Automatische programma 13
		<b>089 ⇔ 094</b>	Automatische programma 14
		<b>095 ⇔ 100</b>	Automatische programma 15
		<b>101 ⇔ 106</b>	Automatische programma 16
		<b>107 ⇔ 112</b>	Automatische programma 17
		<b>113 ⇔ 118</b>	Automatische programma 18
		<b>119 ⇔ 124</b>	Automatische programma 19
		<b>125 ⇔ 130</b>	Automatische programma 20
		<b>131 ⇔ 136</b>	Automatische programma 21
		<b>137 ⇔ 142</b>	Automatische programma 22
		<b>143 ⇔ 148</b>	Automatische programma 23
		<b>149 ⇔ 154</b>	Automatische programma 24
		<b>155 ⇔ 160</b>	Automatische programma 25
		<b>161 ⇔ 166</b>	Automatische programma 26
		<b>167 ⇔ 172</b>	Automatische programma 27
		<b>173 ⇔ 178</b>	Automatische programma 28
		<b>179 ⇔ 184</b>	Automatische programma 29
<b>185 ⇔ 190</b>	Automatische programma 30		
<b>191 ⇔ 196</b>	Automatische programma 31		
<b>197 ⇔ 202</b>	Automatische programma 32		
<b>203 ⇔ 208</b>	Automatische programma 33		
<b>209 ⇔ 214</b>	Automatische programma 34		
<b>215 ⇔ 220</b>	Automatische programma 35		
<b>221 ⇔ 226</b>	Automatische programma 36		
<b>227 ⇔ 232</b>	Automatische programma 37		
<b>233 ⇔ 238</b>	Automatische programma 38		
<b>239 ⇔ 255</b>	Geluidsactieve programma		
4	<b>Snelheid</b> (wanneer K 3 010 ⇔ 238 is)	<b>000 ⇔ 255</b>	Programmasnelheid, langzaam tot snel
	<b>Gevoeligheid</b> (wanneer K 3 239 ⇔ 255 is)	<b>000 ⇔ 010</b>	Geluidsgevoeligheid uit
<b>011 ⇔ 255</b>		Geluidsgevoeligheid, lage tot hoge	

Kanaal	Functie	Waarde	Percentage/Instelling
5	Pixel 1 Rood	000 ⇄ 255	0-100%
6	Pixel 1 Groen	000 ⇄ 255	0-100%
7	Pixel 1 Blauw	000 ⇄ 255	0-100%
8	Pixel 2 Rood	000 ⇄ 255	0-100%
9	Pixel 2 Groen	000 ⇄ 255	0-100%
10	Pixel 2 Blauw	000 ⇄ 255	0-100%
11	Pixel 3 Rood	000 ⇄ 255	0-100%
12	Pixel 3 Groen	000 ⇄ 255	0-100%
13	Pixel 3 Blauw	000 ⇄ 255	0-100%
14	Pixel 4 Rood	000 ⇄ 255	0-100%
15	Pixel 4 Groen	000 ⇄ 255	0-100%
16	Pixel 4 Blauw	000 ⇄ 255	0-100%
17	Pixel 5 Rood	000 ⇄ 255	0-100%
18	Pixel 5 Groen	000 ⇄ 255	0-100%
19	Pixel 5 Blauw	000 ⇄ 255	0-100%
20	Pixel 6 Rood	000 ⇄ 255	0-100%
21	Pixel 6 Groen	000 ⇄ 255	0-100%
22	Pixel 6 Blauw	000 ⇄ 255	0-100%
23	Pixel 7 Rood	000 ⇄ 255	0-100%
24	Pixel 7 Groen	000 ⇄ 255	0-100%
25	Pixel 7 Blauw	000 ⇄ 255	0-100%
26	Pixel 8 Rood	000 ⇄ 255	0-100%
27	Pixel 8 Groen	000 ⇄ 255	0-100%
28	Pixel 8 Blauw	000 ⇄ 255	0-100%
29	Pixel 9 Rood	000 ⇄ 255	0-100%
30	Pixel 9 Groen	000 ⇄ 255	0-100%
31	Pixel 9 Blauw	000 ⇄ 255	0-100%
32	Pixel 10 Rood	000 ⇄ 255	0-100%
...	...	...	...
50	Pixel 16 Rood	000 ⇄ 255	0-100%
51	Pixel 16 Groen	000 ⇄ 255	0-100%
52	Pixel 16 Blauw	000 ⇄ 255	0-100%
53	Pixel 17 Rood	000 ⇄ 255	0-100%
54	Pixel 17 Groen	000 ⇄ 255	0-100%
55	Pixel 17 Blauw	000 ⇄ 255	0-100%
56	Pixel 18 Rood	000 ⇄ 255	0-100%
57	Pixel 18 Groen	000 ⇄ 255	0-100%
58	Pixel 18 Blauw	000 ⇄ 255	0-100%
59	Pixel 19 Rood	000 ⇄ 255	0-100%
60	Pixel 19 Groen	000 ⇄ 255	0-100%
61	Pixel 19 Blauw	000 ⇄ 255	0-100%
62	Pixel 20 Rood	000 ⇄ 255	0-100%
63	Pixel 20 Groen	000 ⇄ 255	0-100%
64	Pixel 20 Blauw	000 ⇄ 255	0-100%
65	Pixel 21 Rood	000 ⇄ 255	0-100%
...	...	...	...
125	Pixel 41 Rood	000 ⇄ 255	0-100%

Kanaal	Functie	Waarde	Percentage/Instelling
...	...	...	...
185	Pixel 60 Rood	000 ↔ 255	0-100%
186	Pixel 60 Groen	000 ↔ 255	0-100%
187	Pixel 60 Blauw	000 ↔ 255	0-100%

## Contact Us

General Information	Technical Support
<b>Chauvet World Headquarters</b>	
Address: 5200 NW 108th Ave. Sunrise, FL 33351 Voice: (954) 577-4455 Fax: (954) 929-5560 Toll Free: (800) 762-1084	Voice: (844) 393-7575 Fax: (954) 756-8015 Email: <a href="mailto:chauvetcs@chauvetlighting.com">chauvetcs@chauvetlighting.com</a> Website: <a href="http://www.chauvetdj.com">www.chauvetdj.com</a>
<b>Chauvet Europe Ltd</b>	
Address: Unit 1C Brookhill Road Industrial Estate Pinxton, Nottingham, UK NG16 6NT Voice: +44 (0) 1773 511115 Fax: +44 (0) 1773 511110	Email: <a href="mailto:UKtech@chauvetlighting.eu">UKtech@chauvetlighting.eu</a> Website: <a href="http://www.chauvetdj.eu">www.chauvetdj.eu</a>
<b>Chauvet Europe BVBA</b>	
Address: Stokstraat 18 9770 Kruishoutem Belgium Voice: +32 9 388 93 97	Email: <a href="mailto:BNLtech@chauvetlighting.eu">BNLtech@chauvetlighting.eu</a> Website: <a href="http://www.chauvetdj.eu">www.chauvetdj.eu</a>
<b>Chauvet France</b>	
Address: 3, Rue Ampère 91380 Chilly-Mazarin France Voice: +33 1 78 85 33 59	Email: <a href="mailto:FRtech@chauvetlighting.fr">FRtech@chauvetlighting.fr</a> Website: <a href="http://www.chauvetdj.eu">www.chauvetdj.eu</a>
<b>Chauvet Germany</b>	
Address: Bruno-Bürgel-Str. 11 28759 Bremen Germany Voice: +49 421 62 60 20	Email: <a href="mailto:DEtech@chauvetlighting.de">DEtech@chauvetlighting.de</a> Website: <a href="http://www.chauvetdj.eu">www.chauvetdj.eu</a>
<b>Chauvet Mexico</b>	
Address: Av. de las Partidas 34 - 3B (Entrance by Calle 2) Zona Industrial Lerma Lerma, Edo. de México, CP 52000 Voice: +52 (728) 690-2010	Email: <a href="mailto:servicio@chauvet.com.mx">servicio@chauvet.com.mx</a> Website: <a href="http://www.chauvetdj.mx">www.chauvetdj.mx</a>

Visit the applicable website above to verify our contact information and instructions to request support. Outside the US, UK, Ireland, France, Germany, Benelux, or Mexico, contact the dealer of record.

